

# TornaX

Notice d'installation et d'utilisation  
Français

FR

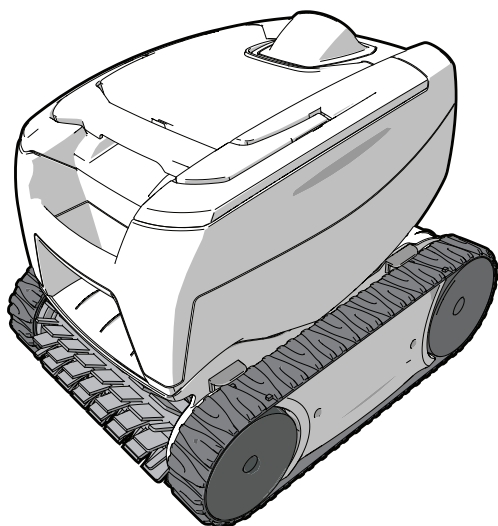

More documents on:  
[www.zodiac-poolcare.com](http://www.zodiac-poolcare.com)

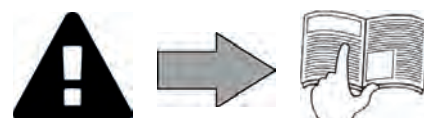



## AVERTISSEMENTS

### AVERTISSEMENTS GÉNÉRAUX

- Le non-respect des avertissements pourrait causer des dommages à l'équipement de la piscine ou entraîner de graves blessures, voire la mort.
- L'appareil est destiné à un usage spécifique pour la piscine, il ne doit être utilisé pour aucun autre usage que celui pour lequel il a été conçu.
- Il est important que l'appareil soit manipulé par des personnes compétentes et aptes (physiquement et mentalement), ayant reçu au préalable des instructions d'utilisation. Toute personne ne respectant pas ces critères ne doit pas approcher de l'appareil, sous peine de s'exposer à des éléments dangereux.
- Tenir l'appareil hors de portée des enfants.
- L'installation de l'appareil doit être réalisée conformément aux instructions du fabricant et dans le respect des normes locales en vigueur. L'installateur est responsable de l'installation de l'appareil et du respect des réglementations nationales en matière d'installation. En aucun cas le fabricant ne pourra être tenu pour responsable en cas de non-respect des normes d'installation locales en vigueur.
- Pour toute autre action que l'entretien simple par l'utilisateur décrit dans cette notice, le produit doit être entretenu par un professionnel qualifié.
- Toute mauvaise installation et/ou utilisation peut entraîner des dégâts matériels, ou corporels sérieux (pouvant entraîner un décès),
- Tout matériel, même franco de port et d'emballage, voyage aux risques et périls du destinataire. Celui-ci doit faire des réserves écrites sur le bordereau de livraison du transporteur s'il constate des dommages provoqués au cours du transport (confirmation sous 48 heures par lettre recommandée au transporteur). Dans le cas d'un appareil contenant du fluide frigorigène, s'il a été renversé, émettre des réserves par écrit auprès du transporteur.
- En cas de dysfonctionnement de l'appareil : ne pas tenter de réparer l'appareil par vous-même et contacter un technicien qualifié.
- Si le câble d'alimentation est endommagé, il doit être remplacé par le fabricant, son agent de maintenance ou une autre personne qualifiée, afin d'éviter tout risque.
- Se référer aux conditions de garantie pour le détail des valeurs de l'équilibre de l'eau admises pour le fonctionnement de l'appareil.
- Toute désactivation, élimination ou contournement de l'un des éléments de sécurité intégrés à l'appareil annule automatiquement la garantie, tout comme l'utilisation de pièces de remplacement provenant d'un fabricant tiers non autorisé.
- Ne pas vaporiser d'insecticide ou autre produit chimique (inflammable ou non-inflammable) vers l'appareil, il pourrait détériorer la carrosserie et provoquer un incendie.
- Les appareils Zodiac® de type pompes à chaleur, pompes de filtration, filtres sont compatibles avec la plupart des systèmes de traitement d'eau pour piscines.
- Pour les appareils de type pompe à chaleur ou déshumidificateurs, ne pas toucher au ventilateur ou introduire de tige ou de doigts à travers la grille pendant son fonctionnement. Il tourne à grande vitesse et peut provoquer de graves blessures, voire la mort.

### AVERTISSEMENTS LIÉS A DES APPAREILS ÉLECTRIQUES

- L'alimentation électrique de l'appareil doit être protégée par un dispositif de protection à courant différentiel résiduel de 30 mA dédié, en conformité avec les normes en vigueur du pays d'installation.
- Avant toute opération, vérifier que :
  - La tension indiquée sur la plaque signalétique de l'appareil correspond bien à celle du réseau,
  - Le réseau d'alimentation convient à l'utilisation de l'appareil, et qu'il dispose d'une prise à la Terre,
  - La fiche d'alimentation (le cas échéant) s'adapte à la prise de courant.
- En cas de fonctionnement anormal, ou de dégagement d'odeur de l'appareil, arrêtez-le immédiatement, débranchez son alimentation et contactez un professionnel.
- Avant toute intervention sur l'appareil, s'assurer que celui-ci est hors tension et consigné, ainsi que tout autre équipement raccordé à l'appareil, et que la priorité chauffage (le cas échéant) est désactivée.
- Ne pas débrancher et rebrancher l'appareil en cours de fonctionnement.
- Ne pas tirer sur le câble d'alimentation pour le débrancher.
- Ne pas manipuler d'éléments électriques avec les mains humides.
- Nettoyer le bornier ou la prise d'alimentation avant tout raccordement.
- Pour tout élément ou sous ensemble contenant une pile : ne rechargez pas la pile, ne la démontez pas, ne la jetez pas dans un feu. Ne l'exposez pas à des températures élevées ou à la lumière directe du soleil.
- Par temps orageux, débranchez l'appareil pour éviter qu'il ne soit endommagé par la foudre.
- Ne pas plonger l'appareil dans l'eau (sauf pour les robots de nettoyage) ou la boue.

### SPÉCIFICITÉS « Robots nettoyeurs de piscine »

- Le robot doit fonctionner dans une eau de piscine dont la température comprise entre 15°C et 35°C.
- Afin d'éviter toute blessure ou dommage occasionné au robot nettoyeur, ne pas faire fonctionner le robot en dehors de l'eau.
- Afin d'éviter tout risque de blessure, la baignade est interdite lorsque votre robot est dans la piscine.
- Ne pas utiliser le robot si vous faites une chloration choc dans la piscine.
- Ne pas laisser le robot sans surveillance pendant une période prolongée.

### AVERTISSEMENT CONCERNANT L'UTILISATION D'UN ROBOT DANS UNE PISCINE À REVÊTEMENT VINYLE :

- Avant d'installer votre nouveau robot nettoyeur, inspectez attentivement le revêtement de votre piscine. Si le liner s'effrite par endroits, ou si vous remarquez des graviers, des plis, des racines ou de la corrosion due à du métal sur la face inférieure du liner, ou si vous remarquez que le support (fond et murs) est endommagé, n'installez pas le robot avant d'avoir fait effectuer les réparations nécessaires ou fait remplacer le liner par un professionnel qualifié. Le fabricant ne pourra en aucun cas être tenu responsable des dégâts occasionnés au liner.
- La surface de certains revêtements vinyle à motifs peut s'user rapidement et les motifs peuvent disparaître au contact d'objets tels que brosses de nettoyage, jouets, bouées, distributeurs de chlore et nettoyeur automatique de piscine. Les motifs de certains revêtements vinyle peuvent être égratignés ou usés par simple frottement, tel qu'avec une brosse de piscine. La couleur de certains motifs peut également s'effacer pendant l'utilisation ou en cas de contact avec des objets présents dans la piscine. Les motifs effacés, l'usure ou l'égratignure des revêtements vinyle ne relèvent pas de la responsabilité du fabricant et ne sont pas couverts par la garantie limitée.

### Recyclage







Ce symbole signifie que votre appareil ne doit pas être jeté à la poubelle. Il fera l'objet d'une collecte sélective en vue de sa réutilisation, de son recyclage ou de sa valorisation. S'il contient des substances potentiellement dangereuses pour l'environnement, celles-ci seront éliminées ou neutralisées.

Renseignez-vous auprès de votre revendeur sur les modalités de recyclage.

- Avant toute action sur l'appareil, il est impératif de prendre connaissance de cette notice d'installation et d'utilisation, ainsi que du livret «sécurité et garantie» livré avec l'appareil, sous peine de dommages matériels, de blessures graves, voire mortelles, ainsi que l'annulation de la garantie.
- Conserver et transmettre ces documents pour une consultation ultérieure tout au long de la vie de l'appareil.
- Il est interdit de diffuser ou de modifier ce document par quelque moyen que ce soit sans autorisation de Zodiac®.
- Zodiac® fait évoluer constamment ses produits pour en améliorer la qualité, les informations contenues dans ce document peuvent être modifiées sans préavis.



## SOMMAIRE

|   |   |           |
|---|---|-----------|
|    | <b>1 Caractéristiques</b>                       | <b>3</b>  |
|   | 1.1   Descriptif                                | 3         |
|   | 1.2   Caractéristiques techniques et repérage   | 4         |
|    | <b>2 Installation</b>                           | <b>5</b>  |
|   | 2.1   Mise en situation                         | 5         |
|   | 2.2   Fixation sur le socle                     | 5         |
|   | <b>3 Utilisation</b>                            | <b>6</b>  |
|   | 3.1   Principe de fonctionnement                | 6         |
|   | 3.2   Préparation de la piscine                 | 6         |
|   | 3.3   Immersion du robot                        | 6         |
|   | 3.4   Raccordement de l'alimentation électrique | 7         |
|   | 3.5   Démarrer le cycle de nettoyage            | 8         |
|   | 3.6   Terminer le cycle de nettoyage            | 9         |
|  | <b>4 Entretien</b>                              | <b>10</b> |
|   | 4.1   Nettoyage du filtre                       | 10        |
|   | 4.2   Nettoyage de l'hélice                     | 11        |
|   | 4.3   Changement de la brosse                   | 12        |
|   | 4.4   Changement des chenilles                  | 13        |
|  | <b>5 Résolution de problème</b>                 | <b>14</b> |
|   | 5.1   Comportements de l'appareil               | 14        |
|   | 5.2   Alertes utilisateur                       | 15        |

FR



### **Conseil : pour faciliter le contact avec votre revendeur**

Noter les coordonnées de votre revendeur pour les retrouver plus facilement, et compléter les informations «produit» au dos de la notice, ces informations vous seront demandées par votre revendeur.



# 1 Caractéristiques

## 1.1 | Descriptif

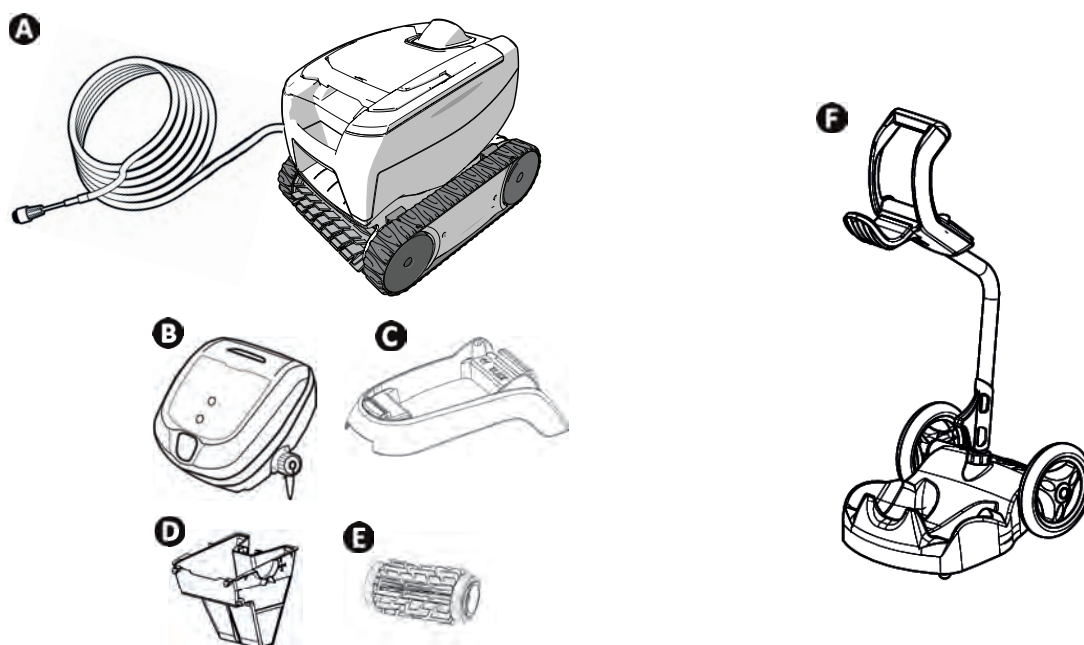

|   |   |   |
|---|---|---|
| A | Robot + câble flottant                                      | ✓ |
| B | Boîtier de commande   | ✓ |
| C | Socle pour boîtier de commande                              | ✓ |
| D | Filtre débris fins 100µ                                     | ✓ |
|   | Filtre débris larges 200µ                                   | + |
|   | Filtre débris très fins 60µ                                 | + |
| E | Brosse lamelles classique / Brosse Carrelage (selon modèle) | ✓ |
|   | Brosse Carrelage  | + |
| F | Chariot en Kit  | + |

✓ : Fourni    + : Disponible en option

| Symbole | Désignation                            |              |
|---------|--|--------------|
|         | Démarrage/ Arrêt de l'appareil :       | ✓            |
|         | <b>Nettoyage «Fond seul» (2h)</b>      | Selon modèle |
|         | <b>Nettoyage «Fond, Parois» (2h30)</b> | Selon modèle |
|         | Indicateur de « Contrôle »             | ✓            |

✓ : Disponible

## 1.2 I Caractéristiques techniques et repérage

### 1.2.1 Caractéristiques techniques

|  |                               |
|--|-------------------------------|
| Tension alimentation boîtier de commande | 100-240 VAC, 50/60 Hz         |
| Tension alimentation robot               | 30 VDC                        |
| Puissance absorbée maximum               | 100 W                         |
| Longueur câble                           | 14 m ou 16,5 m (selon modèle) |
| Dimensions robot (L x P x h)             | 37 x 29 x 30 cm               |
| Dimensions emballage (L x P x h)         | 56 x 37 x 38 cm               |
| Poids robot                              | 5,5 kg                        |
| Poids emballé                            | 10,1 kg                       |
| Largeur nettoyée théorique               | 17 cm                         |

### 1.2.2 Repérage

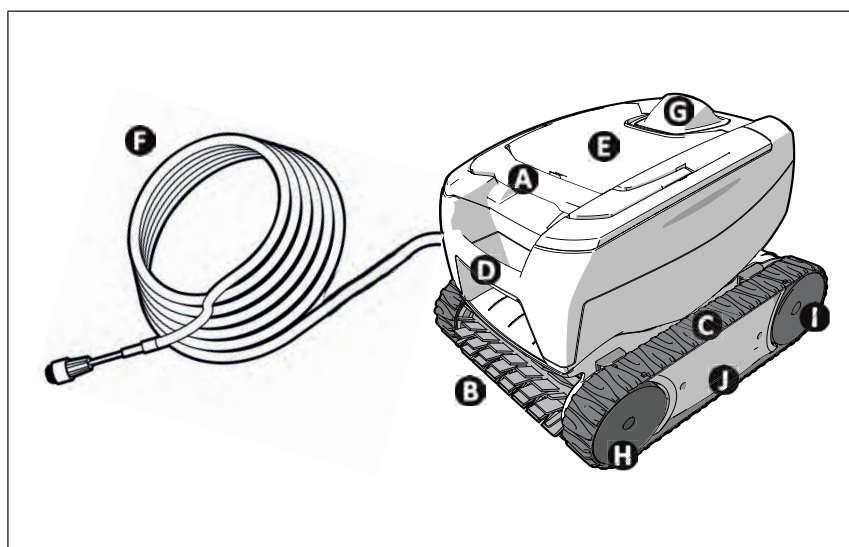

- A** : Poignée d'accès au filtre
- B** : Brosse
- C** : Chenilles
- D** : Poignée de transport
- E** : Fenêtre transparente  
(selon modèle)
- F** : Câble flottant
- G** : Guide flux externe
- H** : Roues avant
- I** : Roues arrière
- J** : Cassettes

### 1.2.3 Conformité produit

Cet appareil a été conçu et construit selon les normes suivantes :

**Directive basse tension** : 2006/95/EC

**Directive de compatibilité Électromagnétiques** : 2004/108/EC

EN 55014-1: 2000 +A1:2001 +A2:2002 ; EN 55014-2: 1997 +A1:2002

EN 60335-1: 2002 + A1:2004 + A2:2006 +A11:2004 + A12:2006 ; EN 60335-2-41: 2003 + A1:2004

Vis-à-vis desquelles il est conforme. Le produit a été testé dans les conditions normales d'utilisation.

#### **NORMES DE SÉCURITÉ :**

Les robots sont classés par Intertek (ETL) en tant que conformes aux exigences pertinentes de l'IEC 60335-2-41.





## 2 Installation

### 2.1 I Mise en situation

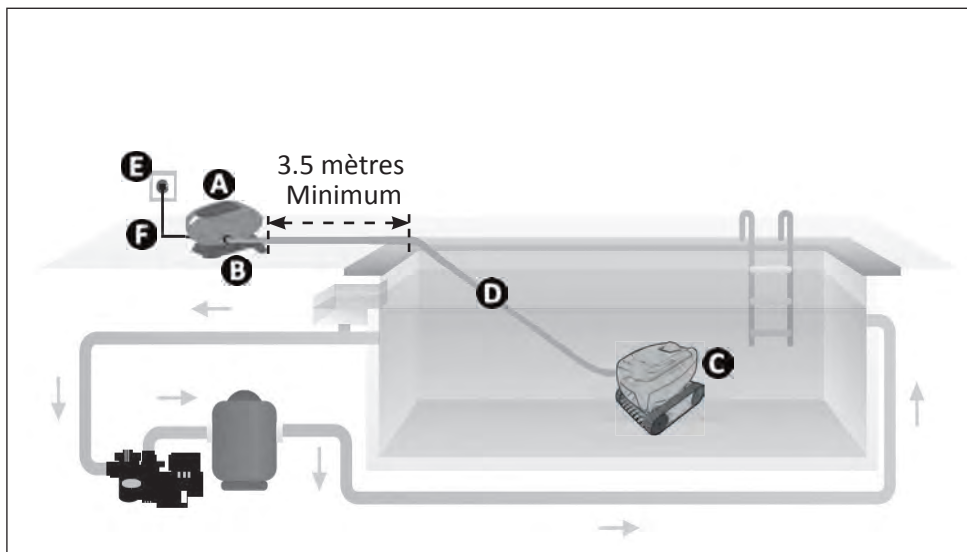

- A** : Boîtier de commande
- B** : Socle
- C** : Robot
- D** : Câble flottant
- E** : Prise de courant
- F** : Câble d'alimentation

### 2.2 I Fixation sur le socle

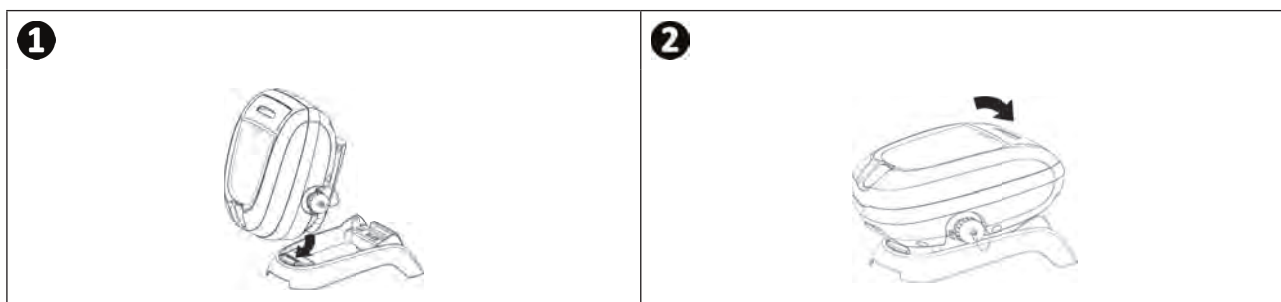



## 3 Utilisation

### 3.1 I Principe de fonctionnement

Le robot est indépendant du système de filtration et peut fonctionner de manière autonome. Il suffit de le brancher sur le secteur.

Il se déplace de façon optimale pour nettoyer les zones du bassin pour lesquelles il a été conçu (selon modèle : fond seul, fond et parois). Les débris sont aspirés et stockés dans le filtre du robot.

Le boîtier de commande permet de commander à distance votre robot et de donner des indications en premier diagnostic.

### 3.2 I Préparation de la piscine



- Ce produit est destiné à une utilisation dans des piscines installées de manière permanente. Ne pas l'utiliser dans des piscines démontables. Une piscine permanente est construite dans ou sur le sol, et ne peut pas être facilement démontée et rangée.

- L'appareil doit fonctionner dans une eau de piscine dont la qualité est la suivante :

|                      |                    |
|----------------------|--------------------|
| Température de l'eau | Entre 15°C et 35°C |
| pH                   | Entre 6.8 et 7.6   |
| Chlore               | < 3 mg/l           |

- Lorsque la piscine est sale, notamment lors de la mise en service, retirer les très gros débris à l'aide d'une épuisette afin d'optimiser les performances de l'appareil.
- Retirer thermomètres, jouets et autres objets qui pourraient endommager l'appareil.

### 3.3 I Immersion du robot

- Mettre le maximum de câble flottant dans l'eau.
- Plonger le robot dans l'eau à l'aide de la poignée (voir image 1).
- Le bouger légèrement dans toutes les directions pour que l'air contenu dedans s'échappe (voir image 2).
- Il est indispensable que l'appareil descende seul et se pose sur le fond du bassin (voir image 3).

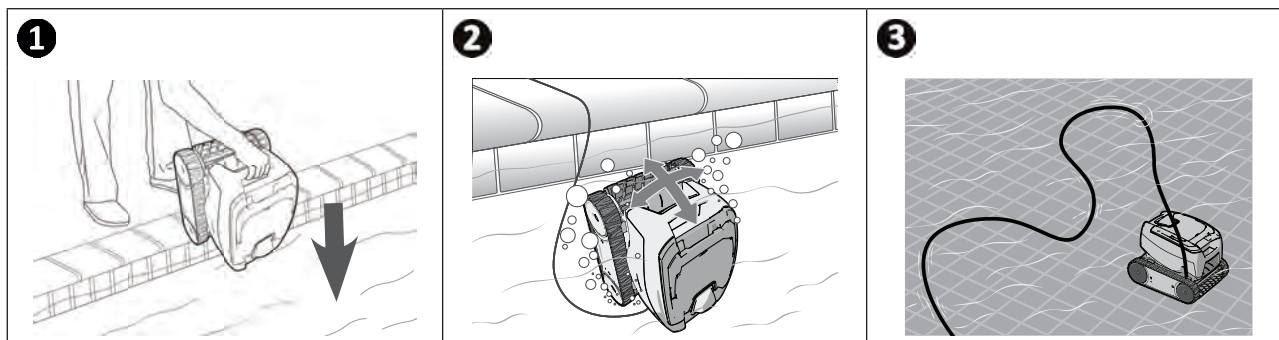



### 3.4 I Raccordement de l'alimentation électrique



- L'utilisation d'une rallonge électrique est interdite pour le raccordement au boîtier de commande.
- Veiller à ce que la prise de courant soit constamment et aisément accessible, et à l'abri de la pluie ou éclaboussures.
- Le boîtier de commande est étanche aux projections mais pas à l'immersion. Il ne doit pas être installé dans un lieu inondable ; l'éloigner d'au moins 3,5 mètres du bord de la piscine et éviter de l'exposer directement au soleil.
- Placer le boîtier de commande à proximité de la prise de courant.

- Dévisser le bouchon de protection (voir image 1).
- Brancher le câble flottant au boîtier de commande et verrouiller la prise en vissant dans le sens des aiguilles d'une montre uniquement l'anneau (risque d'endommager le câble flottant) (voir image 2, 3).
- S'assurer que le connecteur soit bien enfoncé pour qu'il n'y ait pas d'intrusion d'eau (voir image 4).
- Connecter le câble d'alimentation (voir image 5). Raccorder impérativement le boîtier de commande à une prise de courant protégée par un dispositif de protection à courant différentiel résiduel de 30 mA maximum (**en cas de doute, contacter un technicien qualifié**).

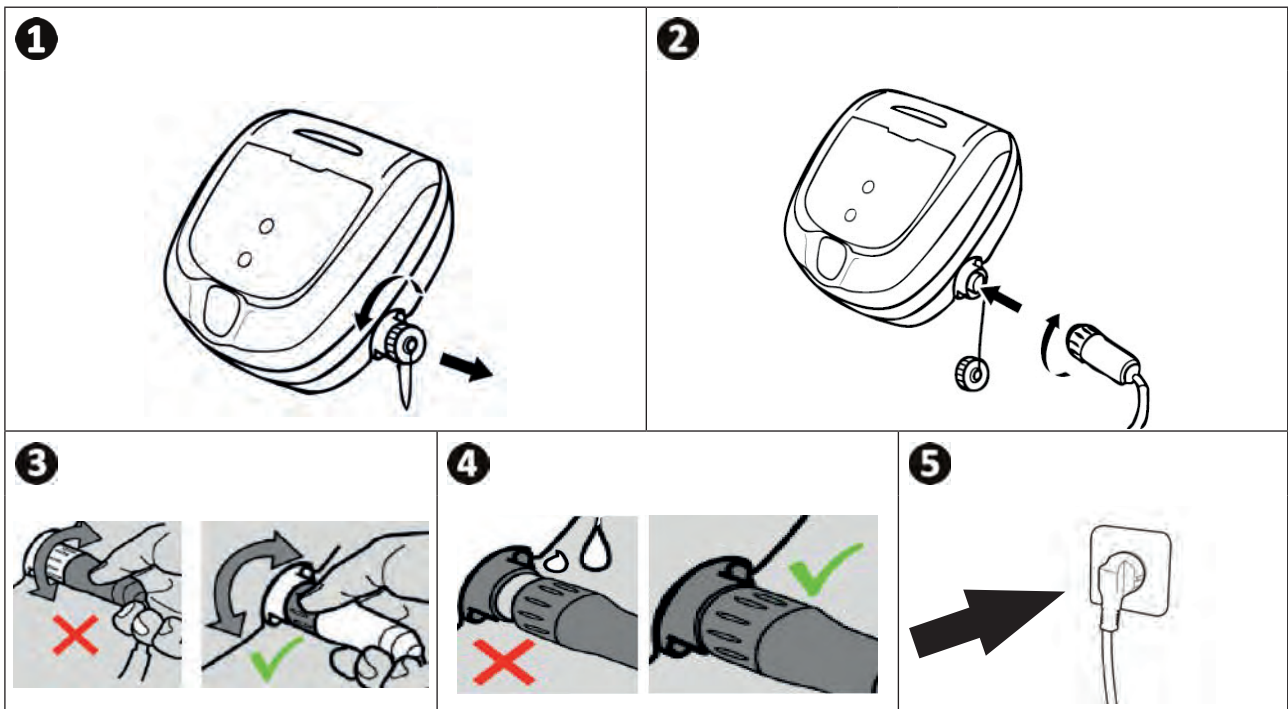

**Conseil : placement du boîtier pour un meilleur fonctionnement**

Placer le boîtier de commande au centre de la longueur du bassin en suivant les conditions de sécurité liées au raccordement électrique.



## ➤ 3.5 I Démarrer le cycle de nettoyage



- La baignade est interdite lorsque l'appareil est dans la piscine.
- Ne pas utiliser l'appareil si vous faites une chloration choc dans la piscine.
- Ne pas laisser l'appareil sans surveillance pendant une période prolongée.
- Ne pas utiliser l'appareil si le volet roulant est fermé.

### 3.5.1 Lancer le cycle de nettoyage

- Faire un appui court sur , la led s'allume.
- L'appareil démarre le cycle de nettoyage en mode fond seul, ou fond/ parois (selon modèle).



#### **Conseil : améliorer la performance du nettoyage**

Une utilisation régulière du robot nettoyeur (sans excéder 3 cycles par semaine) vous permettra de profiter d'un bassin toujours propre et le filtre sera moins colmaté.

FR

### 3.5.2 Le robot se cabre lors de certaines rotations

- Plus la surface est adhérente, plus le robot aura tendance à se cabrer.

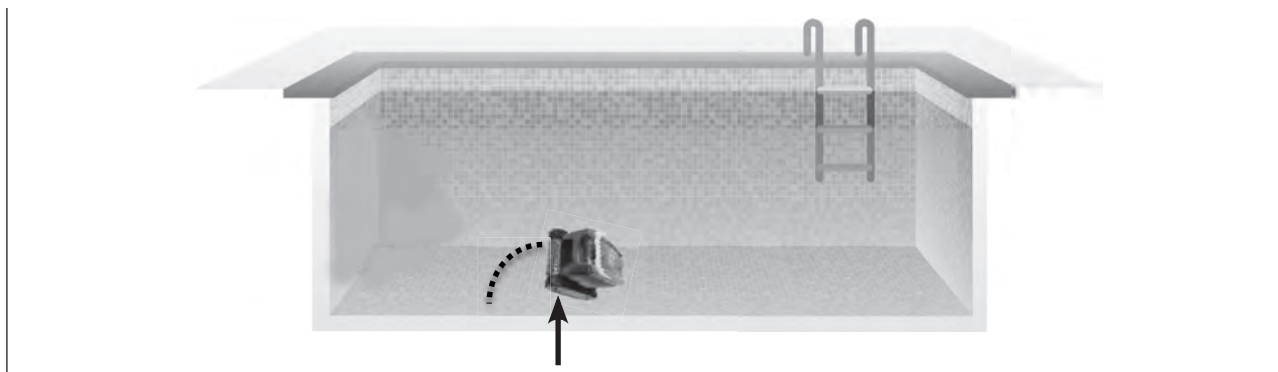

### ➤ 3.6 I Terminer le cycle de nettoyage



- Afin de ne pas endommager le matériel, ne pas tirer sur le câble flottant pour lever le robot hors de l'eau, utiliser la poignée du robot.
- Sortir l'appareil de l'eau après chaque fin de nettoyage.
- Ne pas laisser sécher l'appareil en plein soleil après utilisation.
- Stocker tous les éléments à l'abri du soleil, de l'humidité et des intempéries.

- Une fois le cycle terminé, l'appareil s'arrête et la led du boîtier de commande s'éteint.
- Pour arrêter l'appareil en cours de nettoyage, appuyer sur , la led s'éteint.
- Tirer sur le câble flottant avec précaution pour ramener le robot vers le bord de la piscine.
- Lorsque le robot est à portée de main, le saisir par la poignée de transport et le sortir doucement du bassin afin que l'eau contenue dedans s'évacue (voir image **1**).
- Placer le robot au sol ou en position verticale à l'emplacement prévu sur le chariot (disponible en option) pour qu'il sèche rapidement. Puis le stocker avec le boîtier de commande à l'abri du soleil ainsi que toute projection d'eau .

**1**

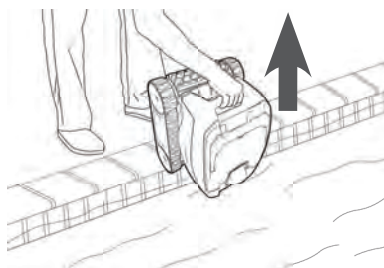

#### **Conseil : limiter l'emmêlement du câble flottant**

Le comportement de l'appareil est fortement influencé par l'emmêlement du câble. Un câble correctement démêlé favorisera une meilleure couverture du bassin.

- Démêler le câble et l'étaler au soleil pour qu'il reprenne sa forme initiale.
- Puis l'enrouler soigneusement et le disposer sur la poignée du chariot (disponible en option), ou sur un support fixe.



## 4 Entretien

- L'appareil doit être nettoyé régulièrement à l'eau claire ou légèrement savonneuse. Ne pas utiliser de solvant.
- Rincer abondamment l'appareil à l'eau claire.
- Ne pas laisser sécher votre appareil en plein soleil sur le bord de la piscine.



### **Conseil : remplacer le filtre et la brosse tous les 2 ans**

Il est recommandé de changer le filtre et la brosse tous les 2 ans afin de préserver l'intégrité de l'appareil et garantir son niveau de performance optimal.

### ➤ 4.1 | Nettoyage du filtre



- La performance de l'appareil peut diminuer si le filtre est plein ou encrassé.
- Nettoyer le filtre à l'eau claire après chaque cycle de nettoyage, ou plusieurs fois par cycle selon l'état de la piscine (à la remise en route par exemple).

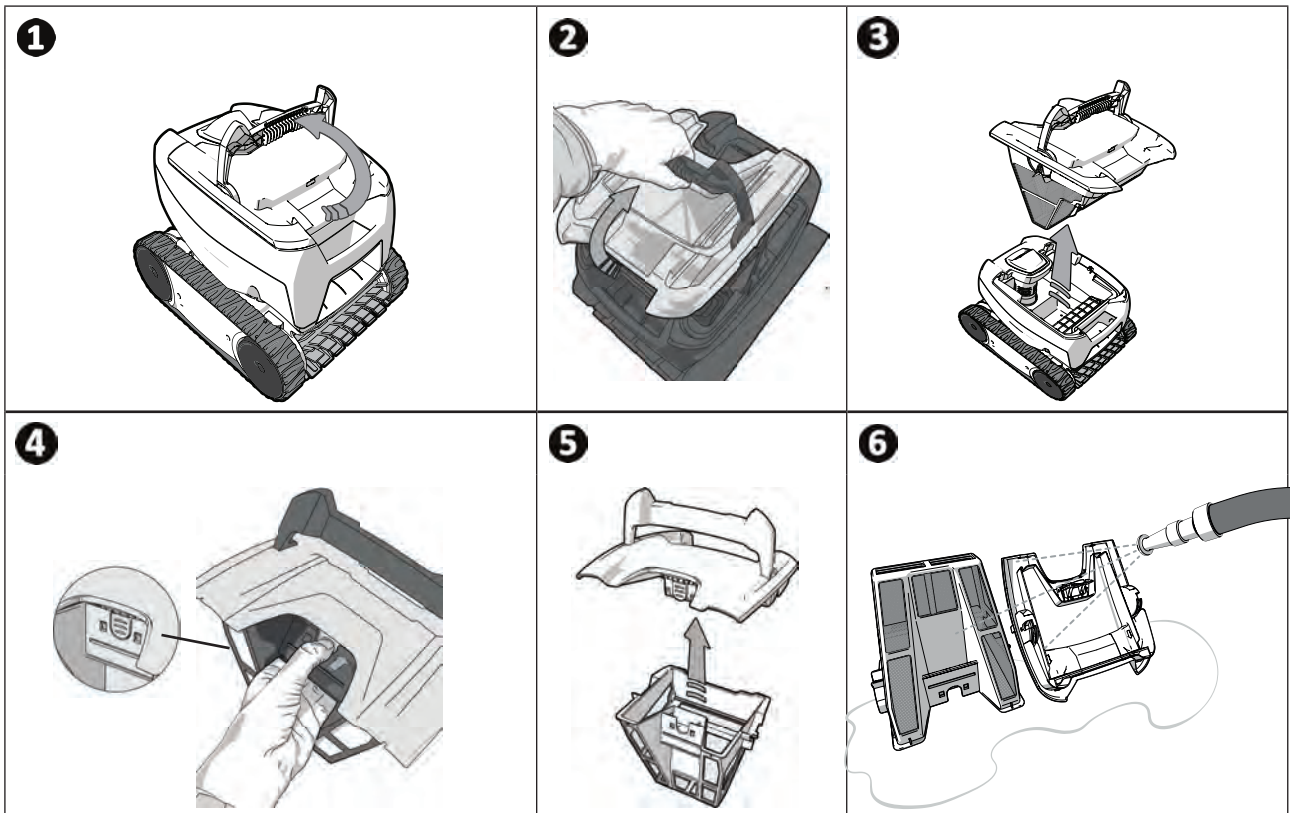

### **Conseil : En cas de colmatage du filtre**

Nettoyer le filtre avec une solution acide (vinaigre blanc par exemple), au moins une fois par an. Il est possible que le filtre se colmate si il n'est pas utilisé pendant plusieurs mois (période d'hivernage).

## ➤ 4.2 I Nettoyage de l'hélice

Afin d'éviter des blessures graves :



- Débrancher électriquement le robot.
- Porter obligatoirement des gants pour manipuler l'hélice



- Retirer le filtre à l'aide de la poignée (voir image 1).
- Retirer le guide flux externe en le soulevant de façon à dégager les clips (voir image 2).
- Au premier démontage, le guide flux interne est serré fortement, c'est pourquoi il est recommandé d'insérer un tournevis dans les trous afin de le desserrer en tournant dans le sens anti-horaire (voir image 3).
- Une fois que le guide flux interne est desserré, le dévisser à la main (voir image 4).
- Retirer le guide flux interne (voir image 5).
- S'équiper de gants, et tirer sur l'hélice en la maintenant fermement pour la sortir (voir image 6).
- Retirer les débris (feuilles, cailloux,...) qui pourraient bloquer l'hélice (voir image 7).

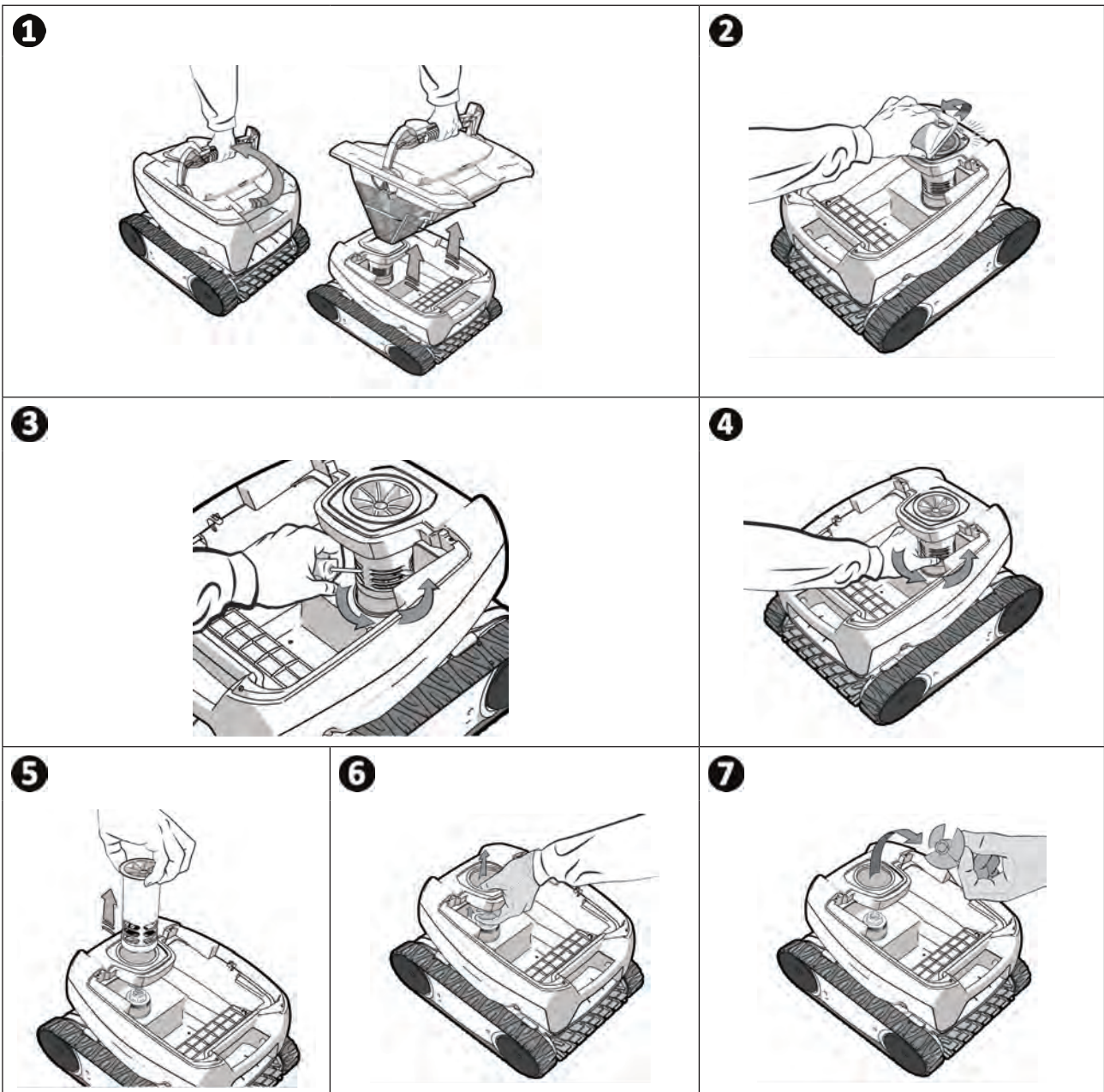

### ➤ 4.3 | Changement de la brosse

- La brosse est équipée de témoins d'usure, l'écart entre les témoins et l'extrémité de la brosse indique que la brosse est en bon état (voir image ❶).
- Lorsque les témoins d'usure apparaissent comme indiqué sur l'image ❷, la brosse est usée et doit être remplacée.
- Pour retirer la brosse usagée, sortez les languettes des trous dans lesquelles elles sont fixées (voir image ❸).
- Pour positionner la nouvelle brosse, enfiler le bord sans languette sous le support brosse (voir image ❹).
- Rouler la brosse autour de son support et glisser les languettes dans les trous de fixation et tirer sur l'extrémité de chaque languette pour faire passer son rebord au travers de la fente (voir image ❺).
- Couper les languettes à l'aide d'une paire de ciseaux pour qu'elles soient en-dessous du niveau des lamelles (voir image ❻).

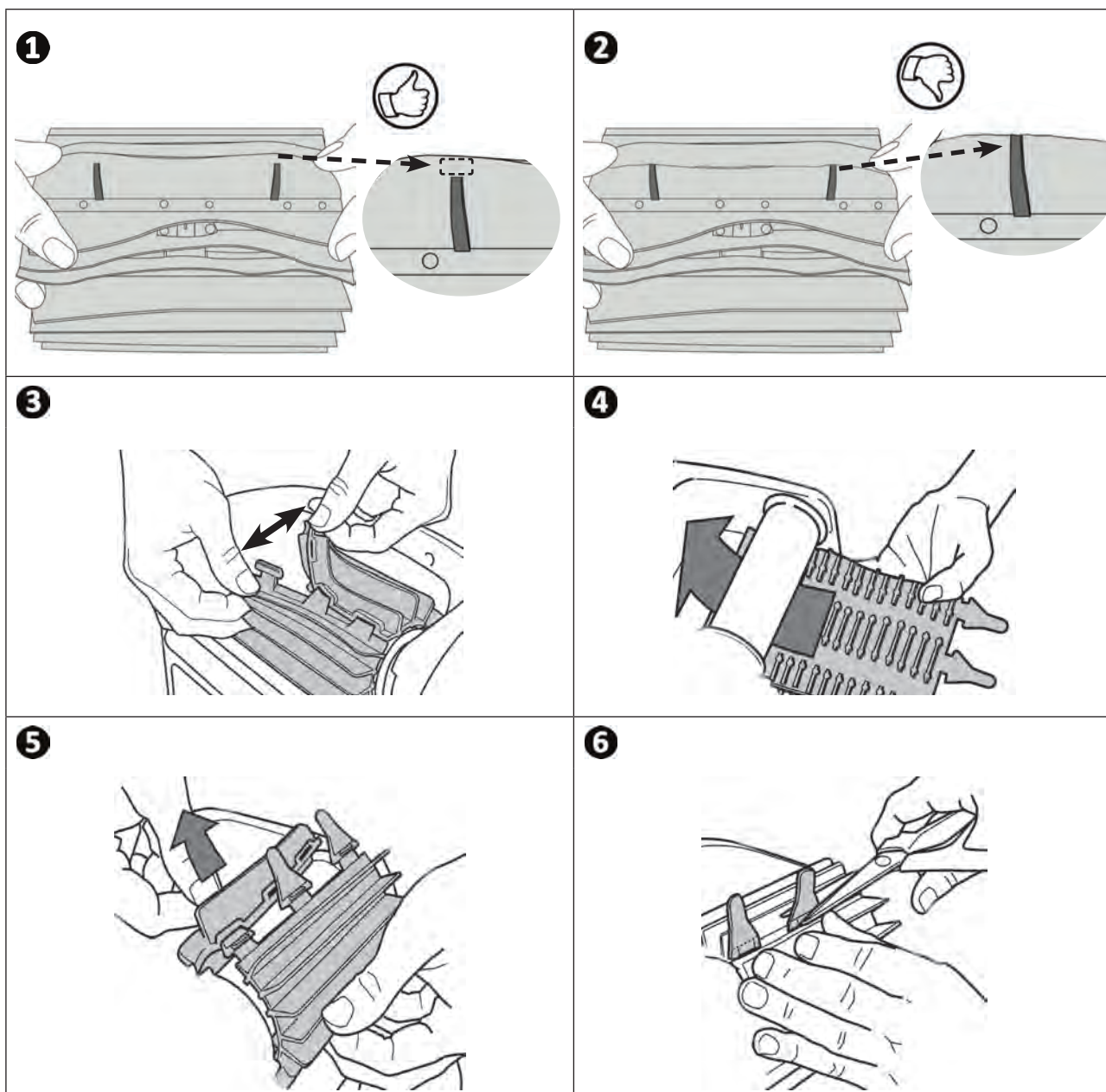



## ➤ 4.4 I Changement des chenilles

- Poser le robot sur le côté (voir image **1**).
- En commençant par l'une des roues, tirer sur l'intérieur de la chenille pour la séparer de la roue (voir image **2**). Retirer ensuite la chenille du robot.
- Pour installer la nouvelle chenille, positionner le côté intérieur de la chenille sur les rainures de la première roue.
- Étirer la chenille autour de la deuxième roue. Appuyer sur la chenille de façon à la positionner correctement sur les rainures des roues.
- S'assurer que la chenille passe sous les guides.

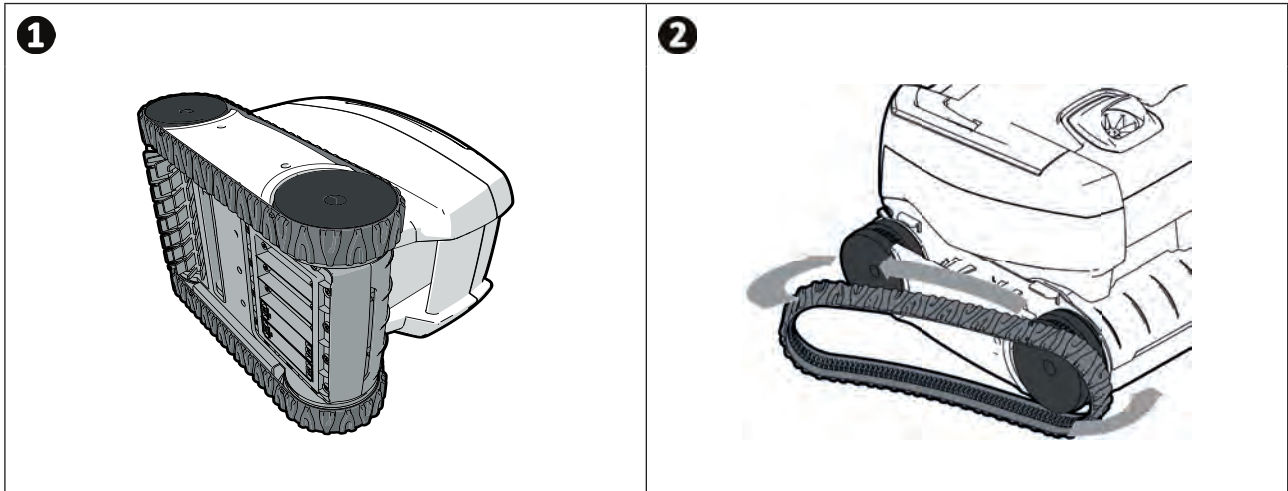







## 5 Résolution de problème





- Avant de contacter votre revendeur, nous vous invitons à procéder à de simples vérifications en cas de dysfonctionnement à l'aide des tableaux suivants.
- Si le problème persiste, contacter votre revendeur.
-  : Actions réservées à un technicien qualifié

### 5.1 I Comportements de l'appareil

|   |   |
|---|---|
| <p>Lorsqu'il avance en ligne droite, le robot n'est pas plaqué au fond. (Pour tourner au fond de la piscine, il est normal que le robot se lève vers l'avant)</p>       | <ul style="list-style-type: none"> <li>• Il reste de l'air dans la coque de l'appareil. Reprendre les opérations d'immersion du robot (voir § «3.3 I Immersion du robot»).</li> <li>• Le filtre est plein ou encrassé : il suffit de le nettoyer.</li> <li>• L'hélice est endommagée, <b>contacter le revendeur</b> </li> </ul>  |
| <p>Le robot ne monte pas ou plus sur les parois comme à l'origine. (De part son programme informatique, le robot ne monte pas systématiquement sur les parois)</p>      | <ul style="list-style-type: none"> <li>• Le filtre est plein ou encrassé : il suffit de le nettoyer.</li> <li>• Le filtre est colmaté : le nettoyer avec une solution acide (vinaigre blanc par exemple), ou le remplacer si nécessaire.</li> <li>• Bien que l'eau paraisse limpide, des algues microscopiques sont présentes dans votre bassin, non visibles à l'œil nu, qui rendent les parois glissantes et empêchent le robot de grimper. Faire une chloration choc et baisser légèrement le pH. <b>Ne pas laisser le robot dans l'eau pendant le traitement choc.</b></li> </ul> <p><b>Si le problème persiste, contacter le revendeur</b> </p> |
| <p>Au démarrage, le robot n'exécute aucun mouvement</p>   | <ul style="list-style-type: none"> <li>• Vérifier que la prise de courant sur laquelle le boîtier de commande est raccordé, est bien alimentée.</li> <li>• Vérifier que le cycle de nettoyage a bien été lancé et que le voyant est allumé.</li> </ul> <p><b>Si le problème persiste, contacter le revendeur</b> </p>  |
| <p>Le câble s'emmêle</p> <p>Le robot ne nettoie pas tout le bassin</p> <p>Le robot se bloque au niveau des buses de refoulement</p>                                     | <ul style="list-style-type: none"> <li>• Veiller à mettre le maximum de câble flottant dans l'eau.</li> <li>• Arrêter la pompe de filtration et lancer un nouveau cycle de nettoyage.</li> <li>• Placer le boîtier de commande au centre de la longueur du bassin en respectant les conditions de sécurité, voir «3.4 I Raccordement de l'alimentation électrique». Si le nettoyage n'est pas optimal, varier l'emplacement du boîtier de commande et l'immersion du robot.</li> </ul>  |
| <p>Le boîtier de commande ne répond à aucun appui sur les touches</p>   | <ul style="list-style-type: none"> <li>• Débrancher le câble d'alimentation de la prise de courant, attendre 10 secondes et rebrancher le câble d'alimentation.</li> </ul>  |
| <p>Le robot ne s'incline pas vers le haut pour monter en parois</p>   | <ul style="list-style-type: none"> <li>• La brosse est usée : vérifier les témoins d'usure «4.3 I Changement de la brosse» et que la brosse adhère bien à son support brosse. Remplacer la brosse si nécessaire.</li> <li>• La piscine est carrelée avec un angle droit entre le fond et les parois : il peut être nécessaire d'adapter la brosse pour optimiser le nettoyage : <b>contacter le revendeur</b> </li> </ul>  |
| <p>Le robot monte doucement en parois et s'arrête sous la ligne d'eau</p> <p>Le robot monte rapidement en parois et dépasse la ligne d'eau jusqu'à aspirer de l'air</p> | <ul style="list-style-type: none"> <li>• Le robot peut se comporter différemment selon le revêtement de la piscine, il peut être nécessaire de modifier un paramètre, <b>pour cela contacter le revendeur</b> </li> </ul>  |

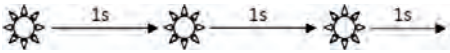

## 5.2 I Alertes utilisateur

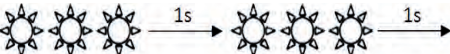
| LED clignotante :  | Solutions   |
|---|---|
|                    | <ul style="list-style-type: none"> <li>• Vérifier que le robot est bien branché au boîtier de commande. Si nécessaire, débrancher et rebrancher en suivant la procédure.</li> </ul>   |
|                    | <ul style="list-style-type: none"> <li>• Vérifier que rien n'empêche la brosse et le support brosse de tourner. Pour cela, soulever les chenilles pour vérifier qu'aucun élément extérieur n'est resté coincé dans un logement</li> </ul>   |
|                    | <ul style="list-style-type: none"> <li>• Fonctionnement du robot hors de la piscine. S'assurer de démarrer le robot dans l'eau (voir § «3.3 I Immersion du robot»).</li> <li>• Vérifier l'absence de cailloux ou cheveux dans l'hélice (voir § «4.2 I Nettoyage de l'hélice»).</li> <li>• Nettoyer ou remplacer le filtre si besoin.</li> </ul> |



**Conseil : en cas d'assistance, informer votre revendeur sur l'état de l'appareil pour gagner du temps**  
 Communiquer ces informations à votre revendeur

Votre revendeur  
*Your retailer*

Modèle appareil  
*Appliance model*

Numéro de série  
*Serial number*

|  |
|--|
|  |
|  |
|  |

Trouvez plus d'informations et enregistrez votre produit sur  
*More informations and register you product on*

**[www.zodiac-poolcare.com](http://www.zodiac-poolcare.com)**

