

# Pompe à chaleur pour piscine

## Manuel d'installation et d'utilisation

Kits Wi-Fi





## Table des matières

<b>1. Installation du kit Wi-Fi.....</b>	<b>3</b>
<b>2. Installation de l'application.....</b>	<b>6</b>
<b>3. Inscription.....</b>	<b>7</b>
<b>4. Configuration de l'application.....</b>	<b>9</b>
<b>5. Opération de l'application .....</b>	<b>12</b>

## 1. Installation du kits Wi-Fi

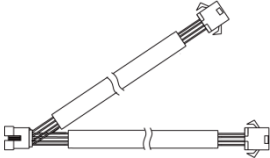
### 1.1 Liste des pièces pour l'installation du kit Wi-Fi



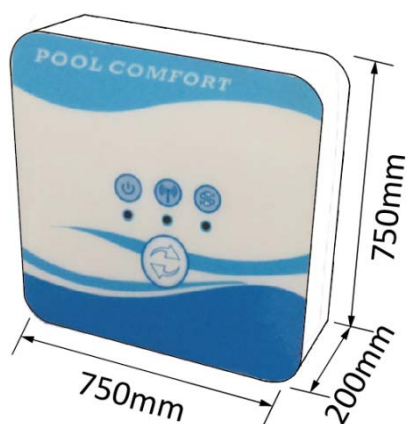

Articles	Formes	Quantité	Remarques
Module Wi-Fi		1	Livré comme accessoire dans l'emballage de la pompe à chaleur ou livré séparément.
Câble I (Longueur : 50cm)		1	
Câble II (Longueur : 15m)		1	

### 1.2 Dimensions du module Wi-Fi



### 1.3 Description du module Wi-Fi



	Voyant d'alimentation	Une fois l'unité sous tension, le voyant s'allume.
	Voyant Wi-Fi	1. Lors de la configuration Wi-Fi, le voyant continuera à clignoter. 2. Après la connexion Wi-Fi, il sera allumé. 3. Le voyant sera éteint s'il n'y a aucune connexion à un réseau internet.
	Voyant de communication	Lorsque la communication entre le module Wi-Fi, le contrôleur et l'unité est normale, il sera allumé. Sinon, il sera éteint.
	Bouton de configuration	Appuyez sur ce bouton pendant 3 secondes pour commencer la configuration Wi-Fi.

## 1.4 Installation du kit Wi-Fi



**VEUILLEZ COUPER L'ALIMENTATION LORS DE L'INSTALLATION !**

Pour votre sécurité, veuillez à débrancher le câble d'alimentation de la pompe depuis la prise secteur avant toutes interventions.

### Méthode n°1 :

(Pour pompe à chaleur proche du routeur Wifi ou box internet : connexion correct)

Le contrôleur peut rester fixé sur le boîtier de la pompe à chaleur et le module peut être placé à l'intérieur.

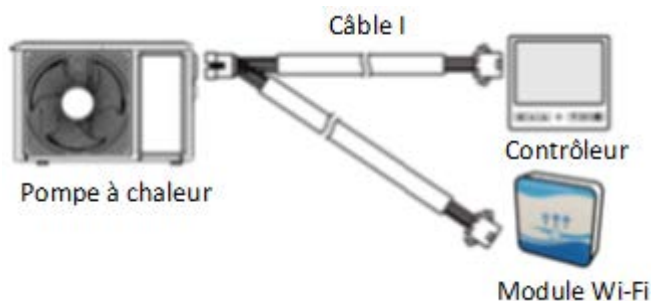

Veillez débrancher le câble reliant le contrôleur et le circuit imprimé à travers les connecteurs. Le câble 1 (fiche femelle) est connecté avec le câble du circuit imprimé. Les fiches mâles du câble 1 sont connectés au contrôleur et au module Wi-Fi.

### Méthode n°2 :

(Pour pompe à chaleur éloignée du routeur Wifi ou box internet : connexion faible)

Le contrôleur peut rester fixé sur le boîtier de la pompe à chaleur et le module Wi-Fi est déplacer.

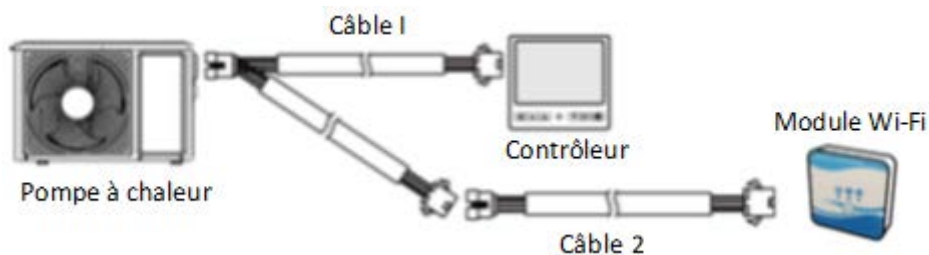

Veillez débrancher le câble reliant le contrôleur et le circuit imprimé à travers les connecteurs. Le câble 1 (fiche femelle) est connecté avec le câble du circuit

imprimé. La première fiche male est connectée au contrôleur. La seconde au câble 2 (longueur 15m) et au module Wifi.

### Méthode 3 :

(Pour la déportation l'écran de commande et l'amélioration de la connexion Wifi)

Le contrôleur et le module Wi-Fi sont déplacés (longueur de câble 15m).

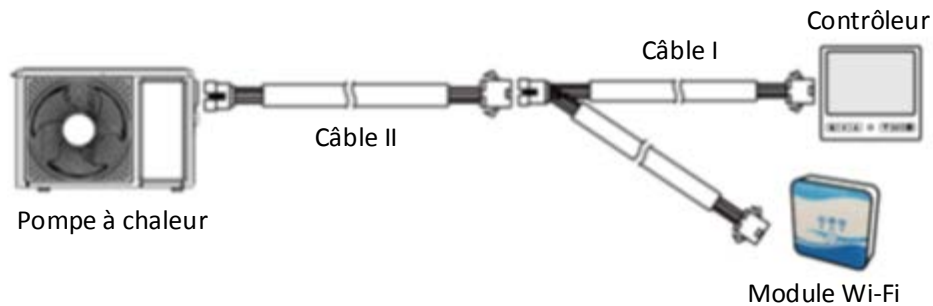

Veillez débrancher le câble reliant le contrôleur et le circuit imprimé à travers les connecteurs. Le câble II (15m) est connecté avec le câble du circuit imprimé et au câble 1. Le câble 1 est connecté au contrôleur et au module Wifi.

## 2. Installation de l'application

### Méthode 1 :

Scannez le code QR pour télécharger l'application **Smart Life-Smart Living** pour le système **Android**.

Une fois le téléchargement terminé, installez l'application.



Méthode 2 :

Recherchez l'application **Smart Life-Smart Living** dans l'**App Store** pour le système iOS ou dans le **Google Play Store** pour le système Android.

Une fois le téléchargement terminé, installez l'application.

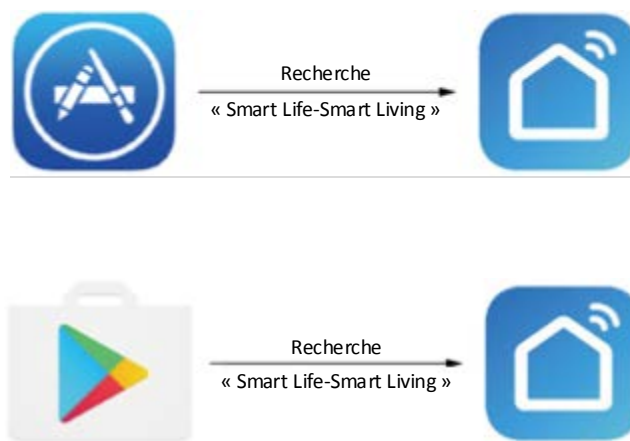

### 3. Inscription

Ouvrez l'application.

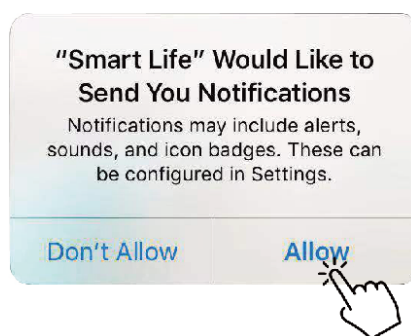

Cliquez sur "Allow" pour passer à l'interface suivante.

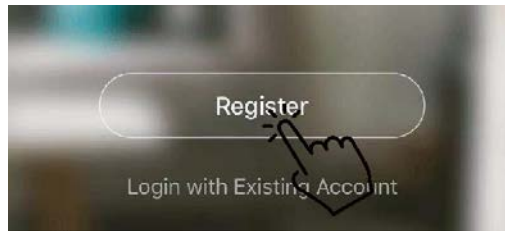

Cliquez sur “Register”. Choisissez un pays et saisissez un numéro de téléphone portable ou une adresse électronique pour obtenir le message du code de vérification. Veuillez définir un mot de passe et valider.

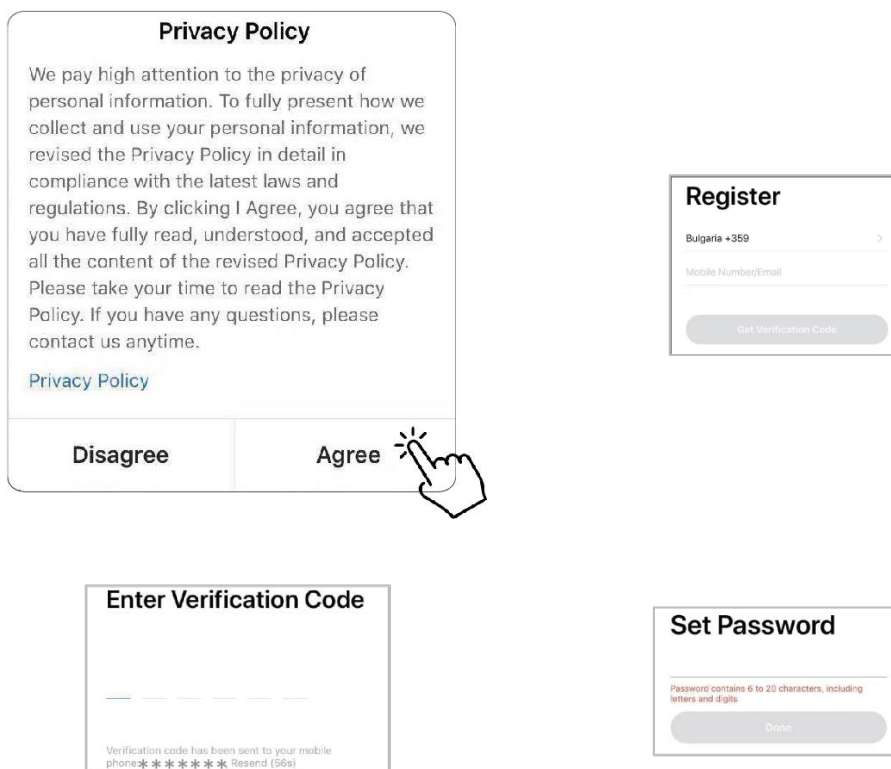



#### 4. Configuration de l'application

Après avoir défini le mot de passe pour vous connecter à l'application, ajoutez l'appareil. Cliquez sur « Large Home Applications » et « Water Heater » pour passer à l'interface suivante.

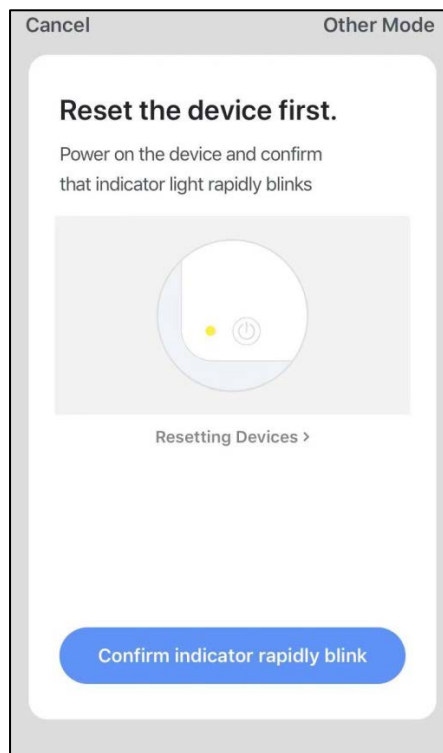
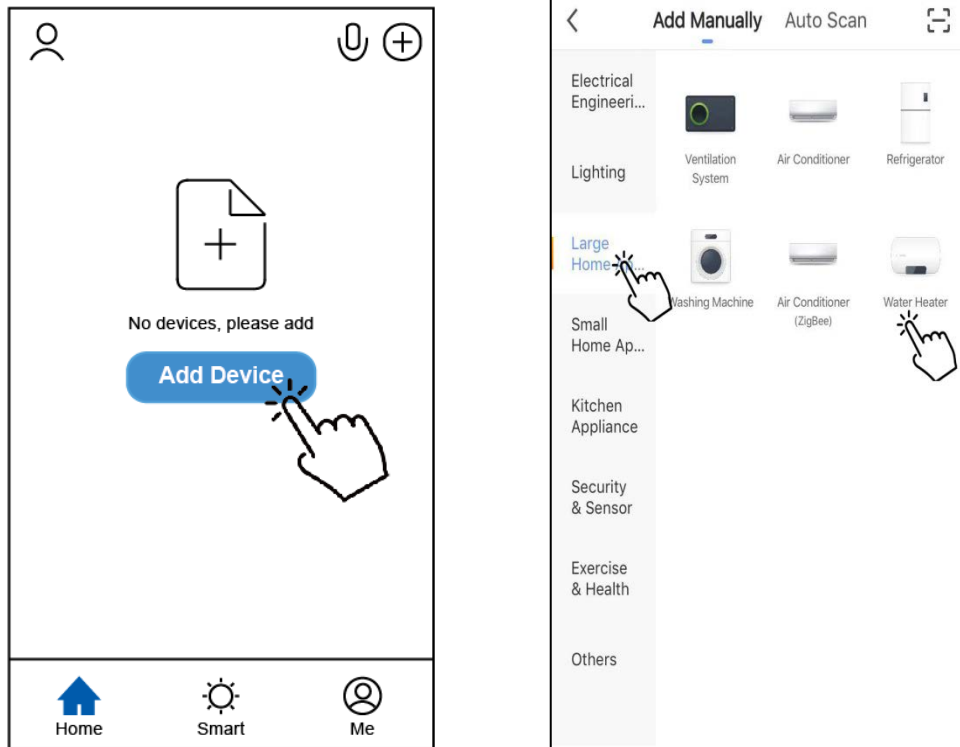

Le module Wi-Fi doit être connecté à la pompe à chaleur (voir étape 1 "Installation du kit Wifi"). Dans le même temps, assurez-vous que le module et les appareils mobiles peuvent recevoir le même réseau.



Mettez la pompe à chaleur en marche, les voyants d'alimentation et de communication sur le module Wi-Fi s'allument. Appuyez sur le bouton de configuration pendant 3 secondes. Lorsque le voyant Wi-Fi continue à clignoter, cliquez sur le bouton « Confirm indicator rapidly blink ».

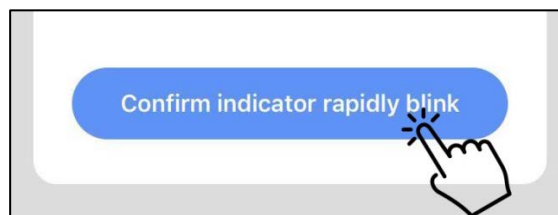

Si l'appareil mobile n'est pas connecté au Wi-Fi du routeur, l'interface sera automatiquement ignorée et l'interface suivante apparaîtra.

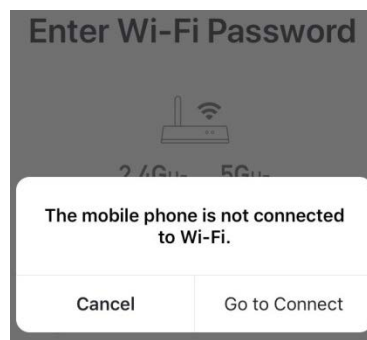

Cliquez sur « go to connect » pour configurer le Wi-Fi de l'appareil mobile. Si l'appareil mobile est déjà connecté au Wi-Fi du routeur, veuillez saisir le mot de passe, puis cliquez sur « Confirm » dans l'interface suivante.

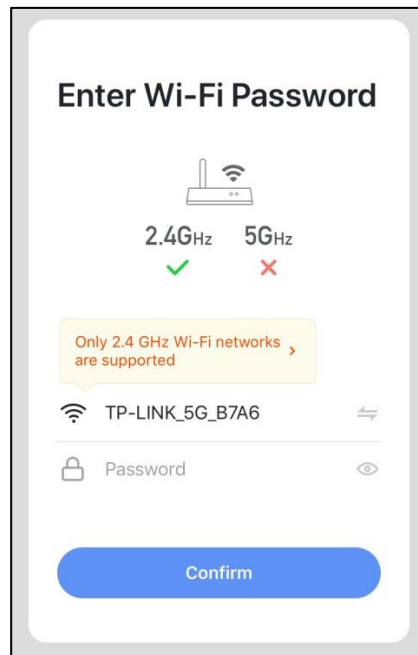

Après avoir cliqué sur « Confirm », le module Wi-Fi, l'appareil mobile et le routeur Wi-Fi commencent à se connecter.

Une fois la connexion terminée, il passera à l'interface suivante.

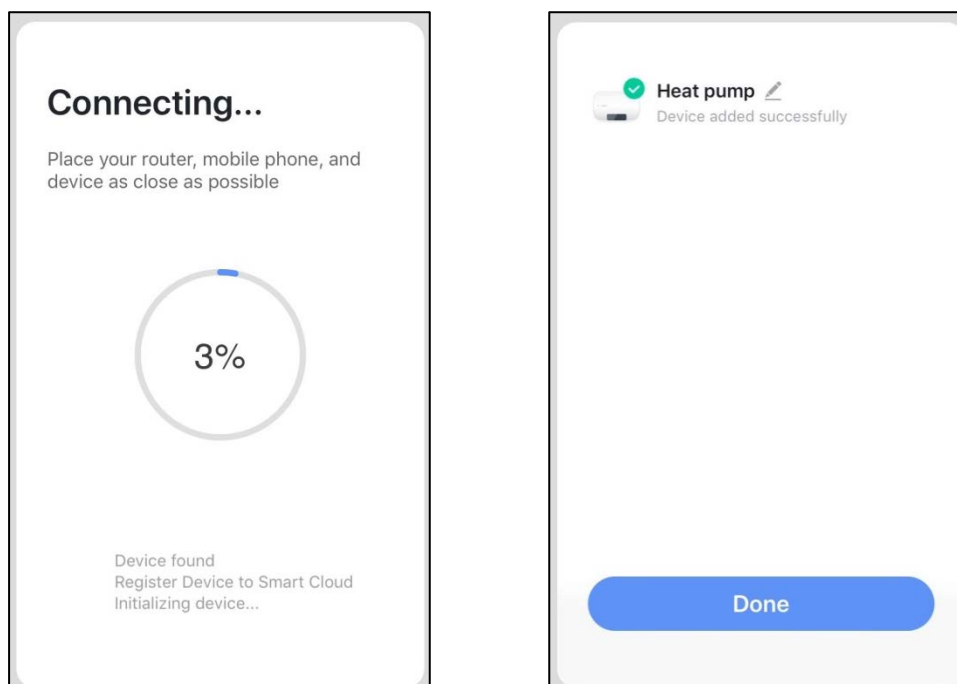

Dans cette interface, la pompe à chaleur renommé. Cliquez sur « Done » pour terminer l'installation de l'application. L'écran de l'appareil mobile affichera l'interface de contrôle de l'application.

## 5. Opération de l'application

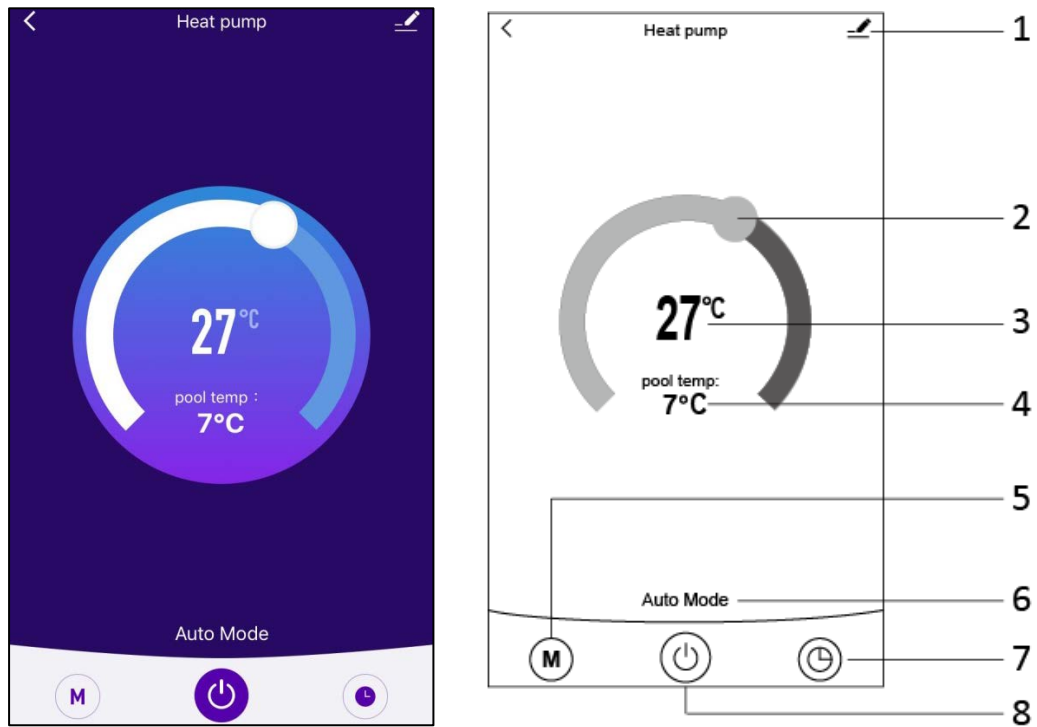

1. 

Bouton de modification. Cliquez dessus pour entrer dans l'interface de modification.

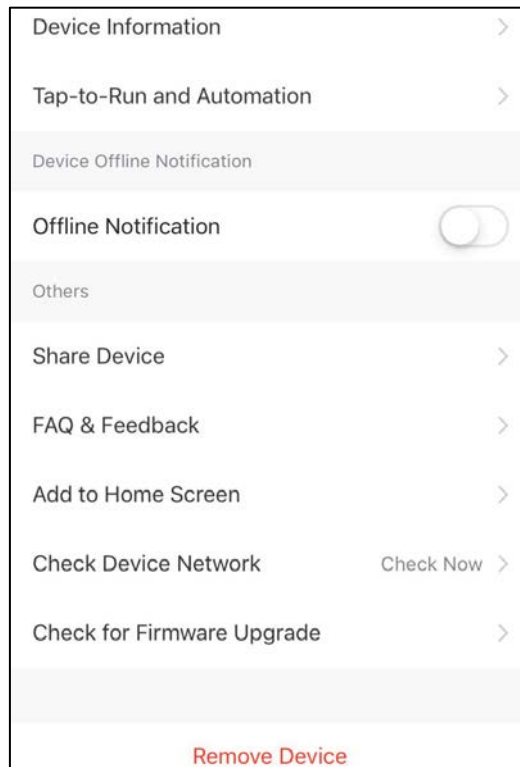



Barre de réglage de la température. Déplacez la balle vers la droite ou vers la gauche pour régler la température de consigne.



Valeur de la température de consigne. Cette valeur sera modifiée en fonction de l'emplacement de la balle dans la barre de réglage de la température.

pool temp:

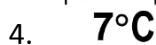

Valeur de la température de l'eau d'entrée. Cette valeur est détectée par une sonde de température à l'entrée de votre pompe à chaleur.



Bouton de mode. Cliquez sur le bouton de mode pour entrer dans l'interface de mode. Dans l'interface de mode, l'un des trois modes parmi refroidissement, chauffage et automatique peut être sélectionné.

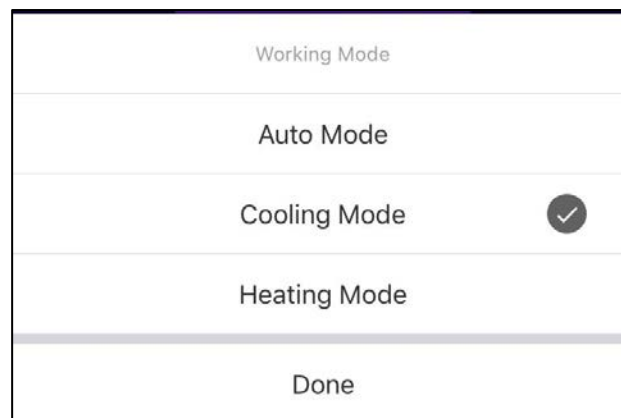

Icône de mode de fonctionnement de l'unité de pompe à chaleur. Selon le mode sélectionné, cette icône indique le mode automatique, le mode de refroidissement et le mode de chauffage.



Bouton de minuterie.

Appuyez sur ce bouton pour entrer dans l'interface de la minuterie.

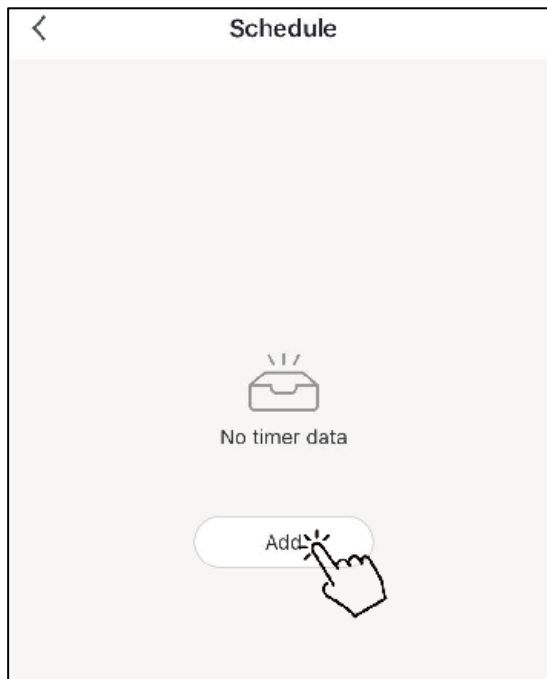

Cliquez sur « Add » pour définir le calendrier

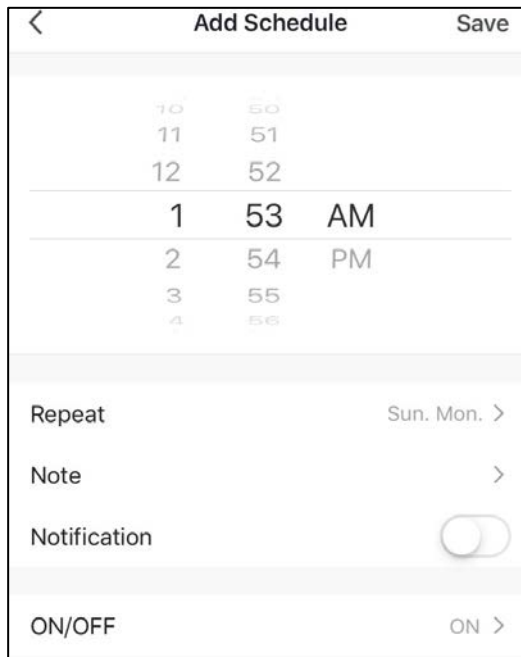

Dans cette interface, réglez l'heure et le jour pour activer et désactiver la minuterie. Après le réglage, cliquez sur « Save » pour confirmer et enregistrer. Le réglage de la minuterie sera affiché dans l'interface suivante. Dans cette interface, cliquez sur « Add Schedule » pour ajouter une autre minuterie.

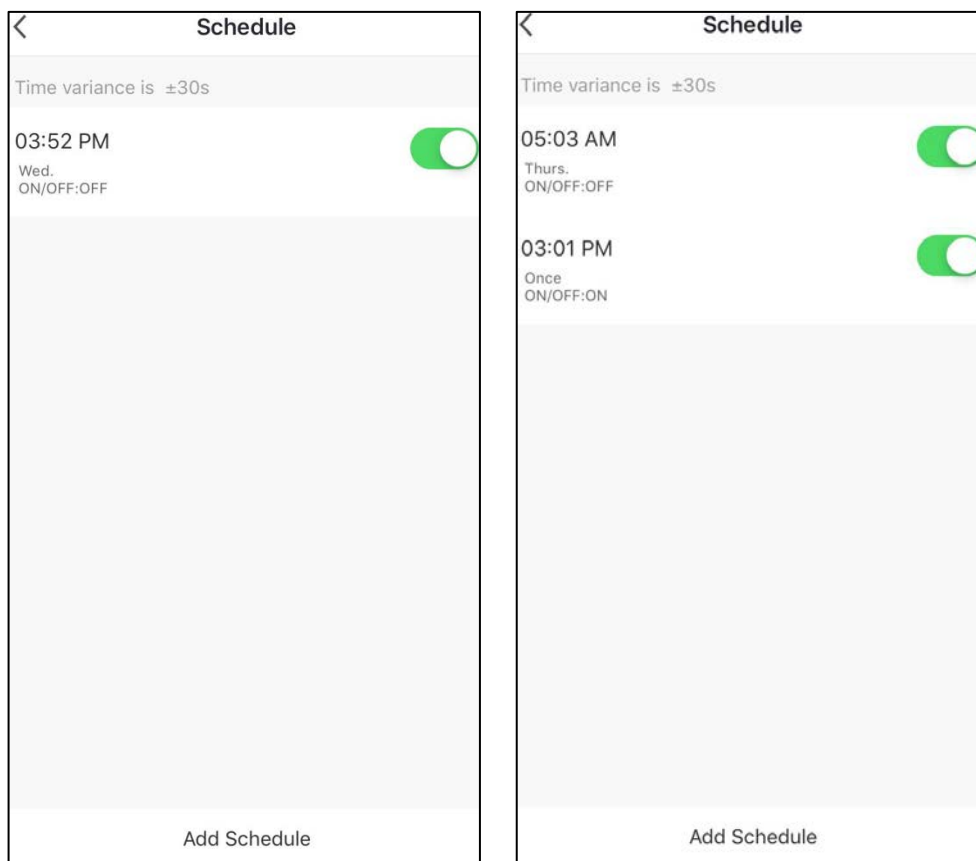

Faites glisser le calendrier de droite à gauche pour le supprimer.

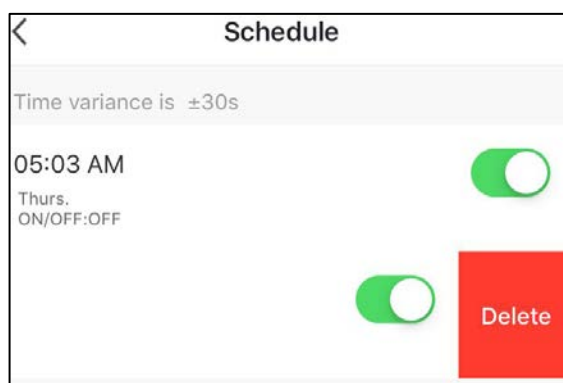

8. 

Bouton Marche/Arrêt. Cliquez sur ce bouton pour allumer ou éteindre l'unité de pompe à chaleur.