

**MANUEL
D'INSTALLATION
ET
D'UTILISATION
DE VOTRE
NEW ECO**



Cher client,

Nous vous remercions pour votre achat et pour la confiance que vous accordez à nos produits.

Nos produits sont le résultat d'années de recherche dans le domaine de la conception et de la production de pompe à chaleur pour piscine. Notre ambition, vous fournir un produit de qualité aux performances hors normes.

Nous avons réalisé ce manuel avec le plus grand soin afin que vous puissiez tirer le meilleur de votre pompe à chaleur.



Attention, nouvelle réglementation européenne

Règlement (UE) n° 517/2014 du 16/04/14 relatif aux gaz à effet de serre fluorés et abrogeant le règlement (CE) n° 842/2006

Contrôles d'étanchéité

1. Les exploitants d'équipements qui contiennent des gaz à effet de serre fluorés dans des quantités supérieures ou égales à 5 tonnes équivalent CO₂, veillent à ce que ces équipements fassent l'objet de contrôles d'étanchéité.

2. Au 1 janvier 2017 les contrôles d'étanchéité sont à effectuer au moins tous les douze mois, pour les équipements dans des quantités supérieures ou égales à 5 tonnes équivalent CO₂ mais inférieures à 50 tonnes équivalent CO₂.

Tableau des équivalences CO₂

1. Charge en kg et Tonnes équivalent CO₂.

Charge et Tonnes équivalent CO ₂	Fréquence du contrôle
De 2 à 30 kg de charge soit de 5 à 50 Tonnes	Tous les ans

Pour le Gaz R 410a, 2.39kg équivaux à 5 tonnes de CO₂ donc appareil à vérifier tous les ans.

Formation et certification

1. L'exploitant veille à ce que le personnel concerné ait obtenu la **certification nécessaire**, qui implique une connaissance appropriée des règlements et des normes applicables ainsi que la compétence nécessaire en termes de prévention d'émission, de récupération des gaz à effet de serre fluorés, de manipulation sans danger pour les contrôles d'étanchéité de l'équipement.

Tenue de registres

1. Les exploitants d'équipements qui doivent faire l'objet d'un contrôle d'étanchéité établissent et tiennent à jour, pour chaque pièce de ces équipements, des registres dans lesquels ils consignent les informations suivantes :

- La quantité et le type de gaz à effet de serre fluorés installés;
- Les quantités de gaz ajoutées pendant l'installation, la maintenance ou l'entretien ou à cause d'une fuite;
- La quantité de gaz installés qui a été éventuellement recyclée ou régénérée, y compris le nom et l'adresse de l'installation de recyclage ou de régénération et, le cas échéant, le numéro de certificat;
- La quantité de gaz récupérée;
- L'identité de l'entreprise qui a assuré l'installation, l'entretien, la maintenance et, le cas échéant, la réparation ou la mise hors service de l'équipement, y compris, le cas échéant, le numéro de son certificat;
- Les dates et les résultats des contrôles effectués;
- Si l'équipement a été mis hors service, les mesures prises pour récupérer et éliminer les gaz.

2. Les exploitants conservent les registres visés audit paragraphe pendant au moins cinq ans, les entreprises exécutant les activités pour le compte des exploitants conservent des copies des registres

visés au paragraphe 1 pendant au moins cinq ans.

Vous pourrez voir si votre pompe à chaleur est concernée par cette réglementation.

Pour cela vérifiez l'étiquette qui est sur la machine.

Celle-ci mentionne le poids de gaz ainsi que l'équivalence en co2

Si celle-ci est supérieure à 2,39kg de gaz soit plus de 5 tonnes de co2, vous devrez faire contrôler l'étanchéité de la PAC tous les 12 mois par un professionnel.

Refrigerant (R410A)	0.7kg
GWP Value	2088
CO2 equivalent	1.46 Tons
Net/Gross Weight	48kg/62kg

Contains fluorinated greenhouse gases.





À LIRE ATTENTIVEMENT



Ces instructions d'installation font partie intégrante du produit. Elles doivent être remises à l'installateur et conservées par l'utilisateur.

Les indications et avertissements contenus dans le présent manuel doivent être lus avec attention et compris car ils fournissent d'importantes informations concernant la manipulation et le fonctionnement de la pompe à chaleur en toute sécurité. **Conservez ce manuel dans un endroit accessible afin de faciliter les futures consultations.**

L'installation doit être effectuée par un professionnel qualifié conformément aux réglementations en vigueur et aux instructions du fabricant. Une erreur d'installation peut entraîner des blessures physiques aux personnes ou aux animaux ainsi que des dommages mécaniques pour lesquels le fabricant ne peut en aucun cas être tenu responsable.

Après avoir déballé la pompe à chaleur, veuillez vérifier le contenu afin de signaler tout dommage éventuel. Veuillez également vérifier que la pression indiquée par le manomètre est supérieure à 80 psi, dans le cas contraire cela peut indiquer une fuite de fluide frigorigène.

Avant de brancher la pompe à chaleur, assurez-vous que les données fournies par ce manuel sont compatibles avec les conditions d'installation réelles et ne dépassent pas les limites maximales autorisées pour le produit en question.

En cas de défaut et/ou de dysfonctionnement de la pompe à chaleur, l'alimentation électrique doit être coupée et aucune tentative de réparation de la panne ne doit être entreprise.

Les travaux de réparation ne doivent être effectués que par un service d'assistance technique agréé en utilisant des pièces détachées originales. Le non-respect des clauses précitées peut avoir une influence négative sur le fonctionnement en toute sécurité de la pompe à chaleur.

Pour garantir l'efficacité et le bon fonctionnement de la pompe à chaleur, il est important de veiller à ce qu'elle soit régulièrement entretenue conformément aux instructions fournies.

Dans le cas où la pompe à chaleur est vendue ou cédée, veuillez toujours à ce que toute la documentation technique soit transmise avec le matériel au nouveau propriétaire.

Cette pompe à chaleur est exclusivement conçue pour chauffer une piscine.
Toutes les autres utilisations doivent être considérées comme inappropriées,
incorrectes, voire dangereuses.

Toutes les responsabilités contractuelles ou extra contractuelles du fabricant / distributeur seront considérées comme nulles et non avenues pour les dommages causés par des erreurs d'installation ou de fonctionnement, ou pour cause de non-respect des instructions fournies par ce manuel ou des normes d'installation en vigueur pour l'équipement, objet du présent document.

1. Généralité.....	6
1.1 Conditions générales de livraison	6
1.2 Consignes de sécurité	6
1.3 Traitement des eaux	7
2. Description.....	8
2.1 Contenu du colis	8
2.2 Caractéristiques générales	8
2.3 Caractéristiques techniques.....	9
2.4 Dimensions de l'appareil.....	10
2.5 Vue éclatée	11
3. Installation	12
3.1 Prérequis	12
3.2 Emplacement.....	12
3.3 Schéma classique d'installation	13
3.4 Raccordement du kit d'évacuation des condensats	13
3.5 Installation de l'appareil sur les supports silencieux.....	13
3.6 Raccordement hydraulique	14
3.7 Installation électrique	16
3.8 Raccordement électrique	17
4. Utilisation	18
4.1 Télécommande filaire.....	18
4.2 Installation murale de la télécommande.....	20
4.3 Choix du mode de fonctionnement	21
4.4 Mode Touch & Go	22
4.5 Mode Automatique	23
4.6 Mode Refroidissement.....	24
4.7 Mode Chauffage	25
4.8 Réglage de l'heure.....	26
4.9 Programmation Marche / Arrêt.....	27
4.11 Programmation de plusieurs séquences Marche / Arrêt	28
4.12 Annulation d'un programme.....	29
4.13 Valeurs d'état et paramètres avancées	30
5. Mise en service.....	32
5.1 Mise en service.....	32
5.2 Asservissement d'une pompe de circulation.....	33
5.3 Utilisation du manomètre	33
5.4 Protection antigel	34
6. Maintenance et entretien	35
6.1 Maintenance et entretien	35
6.2 Hivernage	35
7. Dépannage	36
7.1 Pannes et anomalies	36
7.2 Liste des anomalies	36



8. Annexes	38
8.1 Schémas de câblage de la carte électronique	38
9. Recyclage	41
9.1 Recyclage de la pompe à chaleur.....	41
10. Garantie	42
10.1 Conditions générales de garantie	42

1.1 Conditions générales de livraison

Tout matériel, même franco de port et d'emballage, voyage aux risques et périls de son destinataire.

La personne chargée de la réception de l'appareil doit effectuer un contrôle visuel pour constater tout dommage éventuel subi par la pompe à chaleur durant le transport (circuit frigorifique, carrosserie, armoire électrique, châssis). Celui-ci doit faire des réserves écrites sur le bordereau de livraison du transporteur s'il constate des dommages provoqués au cours du transport et les confirmer sous 48 heures par courrier recommandé au transporteur.

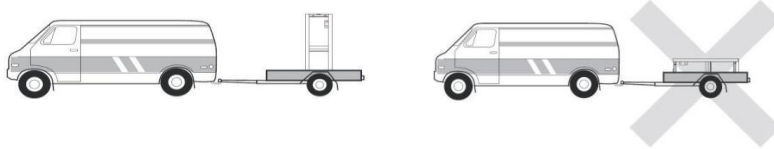

L'appareil doit toujours être stocké et transporté en position verticale sur une palette et dans l'emballage d'origine. Si l'appareil est entreposé ou transporté en position horizontale, attendez au moins 24 heures avant de le brancher.

1.2 Consignes de sécurité



ATTENTION : Veuillez lire attentivement les consignes de sécurité avant d'utiliser l'appareil. Les consignes indiquées ci-après étant essentielles pour la sécurité, veuillez les respecter rigoureusement.

Lors de l'installation et de l'entretien

Seule une personne qualifiée peut prendre en main l'installation, la mise en marche, l'entretien et le dépannage, conformément au respect des normes actuelles.

Avant toutes interventions sur l'appareil (installation, mise en service, utilisation, entretien), la personne chargée de ces interventions devra connaître toutes les instructions présentées dans la notice d'installation de la pompe à chaleur ainsi que les éléments techniques du dossier.

N'installez en aucun cas l'appareil à proximité d'une source de chaleur, de matériaux combustibles, ou d'une bouche de reprise d'air de bâtiment.

Si l'installation n'est pas située dans un lieu avec accès réglementé, la grille de protection pour pompe à chaleur est obligatoire.

Ne pas marcher sur la tuyauterie pendant l'installation, le dépannage et la maintenance, sous peine de graves brûlures.

Avant toute intervention sur le circuit frigorifique, arrêter la pompe à chaleur et attendre quelques minutes avant la pose de capteurs de température ou de pressions, sous peine de graves brûlures.

Contrôler le niveau du fluide frigorigène lors de l'entretien de la pompe à chaleur.

Vérifier que les pressostats haute et basse pression sont raccordés correctement sur le circuit frigorifique et qu'ils coupent le circuit électrique en cas de déclenchement, durant le contrôle annuel d'étanchéité de l'appareil.

Vérifier qu'il n'y a pas de trace de corrosion ou de tache d'huile autour des composants frigorifiques.

Lors de l'utilisation

Ne jamais toucher au ventilateur en état de marche sous peine de graves blessures.

Ne pas laisser la pompe à chaleur à la portée des enfants, sous peine de graves blessures causées par les ailettes de l'échangeur de chaleur.

Ne jamais mettre l'unité en état de marche en l'absence d'eau dans la piscine ou si la pompe de circulation est à l'arrêt.

Vérifier le débit d'eau tous les mois et nettoyer le filtre si nécessaire.

Lors du nettoyage

Couper l'alimentation électrique de l'appareil.

Fermer les vannes d'arrivée et de sortie d'eau.

Ne rien introduire dans les bouches d'entrée et de sortie d'air ou d'eau.

Ne pas rincer l'appareil à grande eau.

Lors du dépannage

Toute intervention sur le circuit frigorifique doit être effectuée par un technicien compétent, formé et agréé et selon les règles de sécurité en vigueur.

Faire réaliser l'intervention de brasage par un soudeur qualifié.

En cas de remplacement d'un composant frigorifique défectueux, utiliser uniquement des pièces certifiées par notre centre technique.

En cas de remplacement de tuyauterie, seul les tubes en cuivre conformes à la norme NF EN12735-1 peuvent être utilisés pour le dépannage.

Pour détecter les fuites, lors des tests sous pression :

Ne jamais utiliser d'oxygène ou air sec, risques d'incendie ou d'explosion.

Utiliser de l'azote déshydraté ou un mélange d'azote et de réfrigérant.

La pression du test coté basse et haute pression ne doit pas excéder 42 bars.

1.3 Traitement des eaux

Les pompes à chaleur pour piscines peuvent être utilisées avec tous types de traitement de l'eau. Cependant, il est impératif que le système de traitement (pompes doseuses Cl, pH, Br et/ou électrolyseur) soit installé après la pompe à chaleur dans le circuit hydraulique.

Pour éviter toute détérioration de la pompe à chaleur, le pH de l'eau doit être maintenu entre 6,9 et 8,0.

2. Description

2.1 Contenu du colis

- (La pompe à chaleur
- (2 raccords hydrauliques entrée / sortie (50mm de diamètre)
- (Câble de rallonge pour le tableau de la télécommande
- (Ce manuel d'installation et d'utilisation
- (Kit d'évacuation des condensats
- (**Housse d'hivernage**
- (**4 Patins anti-vibrations** (visserie non fournie)

2.2 Caractéristiques générales

Une pompe à chaleur c'est avant tout :

- ◆ Un dispositif certifié CE et conforme à la directive européenne RoHS.
- ◆ Un haut rendement permettant d'économiser jusqu'à 80% d'énergie par rapport à un système de chauffage classique.
- ◆ Un fluide frigorigène écologique R410A propre et efficace.
- ◆ Un compresseur de grande marque, fiable et performant.
- ◆ Un large évaporateur en aluminium hydrophile pour une utilisation à basse température.
- ◆ Une télécommande intuitive, facile d'utilisation.
- ◆ Une coque en acier galvanisé résistante et facile à entretenir.
- ◆ Une conception silencieuse.
- ◆ Un double système antigel pour éviter les dommages dus au gel :
 - Un échangeur révolutionnaire intégrant un système antigel breveté,
 - Un système de veille intelligent pour préserver la tuyauterie et le liner sans vider le bassin en hiver.

2. Description

2.3 Caractéristiques techniques

POMPES A CHALEUR NEW ECO								
		NEW ECO-30a	NEW ECO-55a	NEW ECO-70a	NEW ECO-100a	NEW ECO-130a	NEW ECO-180a	NEW ECO-220a
condition								
Air 27°C Water 27°C	capacity (KW)	3,30	5,78	7,01	10,00	12,50	18,00	22,00
	power input(KW)	0,55	0,95	1,17	1,65	2,06	2,94	3,64
	Current (A)	2,51	4,36	5,35	7,53	9,44	13,47	16,68
	COP	6,01	6,06	6,00	6,08	6,06	6,11	6,04
Air 15°C Water 26°C	capacity (KW)	2,75	4,35	4,85	6,90	8,56	12,80	14,68
	power input(KW)	0,59	0,99	1,04	1,46	1,82	2,70	3,14
	Current (A)	2,70	4,53	4,77	6,70	8,34	12,36	14,36
	COP	4,66	4,70	4,65	4,71	4,70	4,74	4,68
power supply		220-240V / 50Hz	220-240V / 50Hz	220-240V / 50Hz	220-240V / 50Hz	220-240V / 50Hz	220-240V / 50Hz	220-240V / 50Hz
max power input	KW	1,01	1,55	1,69	2,29	2,69	3,8	5,29
max current	A	4,65	7,10	7,73	10,49	12,23	17,50	24,50
water flow	m³/h	1,65	2,8	3,5	4,8	6,2	7	8
Min pressure/max pressure		1.5/4.15Mpa	1.5/4.15Mpa	1.5/4.15Mpa	1.5/4.15Mpa	1.5/4.15Mpa	1.5/4.15Mpa	1.5/4.15Mpa
unit net dimensions(mm)	L/W/H	808x300x546	808x300x546	808x300x546	845x362x710	845x362x710	927x355x858	927x355x858
package dimensions(mm)	L/W/H	865x324x560	865x324x560	865x324x560	942x380x835	942x380x835	990x390x1005	990x390x1005
net weight (kg)		37	39	40	47	52	63	75
gross weight (kg)		41	43	44	53	58	73	85
noise		35dB(A)	35dB(A)	36dB(A)	37dB(A)	38dB(A)	40dB(A)	41dB(A)
noise at 1 m		<45	<45	<46	<47	<48	<51	<52
noise at 10m		<26	<26	<27	<28	<29	<30	<31
compressor		GMCC	GMCC	GMCC	GMCC	GMCC	GMCC	HIGHLY
compressor type		Rotary	Rotary	Rotary	Rotary	Rotary	Rotary	Scroll
water proof level		IPX4	IPX4	IPX4	IPX4	IPX4	IPX4	IPX4

Les caractéristiques techniques de nos pompes à chaleur sont données à titre indicatif, nous nous réservons le droit de modifier ces données sans préavis.

¹ Température ambiante de l'air

² Température initiale de l'eau

³ Bruit à 1 m, à 4 m et à 10 m selon les directives EN ISO 3741 et EN ISO 354

⁴ Calculé pour une piscine privée creusée recouverte d'une bâche à bulle.

2. Description

2.5 Vue éclatée

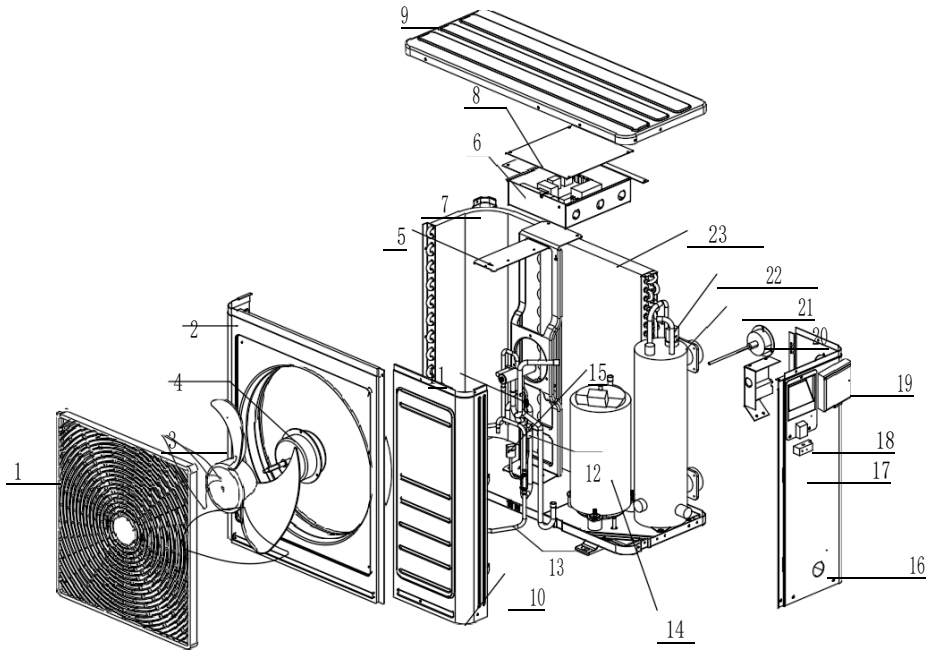

1. Grille de protection ventilateur
2. Panneau avant gauche
3. Hélice du ventilateur
4. Moteur du ventilateur
5. Support du ventilateur
6. Boîtier de commande électrique
7. Support latéral gauche
8. Couvercle du boîtier de commande
9. Panneau supérieur
10. Panneau avant droit
11. Raccord d'entrée de gaz
12. Capteur basse pression
13. Vanne à quatre voies
14. Compresseur
15. Capteur haute pression
16. Panneau droit
17. Passe câble
18. Poignée
19. Télécommande
20. Manomètre
21. Échangeur
22. Capteur de débit
23. Évaporateur

3. Installation



ATTENTION : L'installation doit être réalisée par un professionnel qualifié.

Ce chapitre est purement indicatif et doit être vérifié et adapté le cas échéant en fonction des conditions d'installation.

3.1 Prérequis

Matériel nécessaire à l'installation de votre pompe à chaleur :

Un câble d'alimentation adapté à la puissance de l'appareil.

Un kit *By-Pass* et un ensemble de tubes PVC adapté à votre installation ainsi que du décapant, de la colle PVC et du papier de verre.

Un jeu de 4 chevilles et vis d'expansion adapté à votre support afin de fixer l'appareil.

Nous vous conseillons de raccorder l'appareil à votre installation à l'aide de tubes PVC souples afin d'atténuer la propagation des vibrations.

Des plots de fixation adaptés peuvent être utilisés afin de surélever l'appareil.

3.2 Emplacement

Veillez respecter les règles suivantes pour le choix de l'emplacement de la pompe à chaleur

1. Le futur emplacement de l'appareil doit être facile d'accès pour une utilisation et une maintenance aisée.
2. L'appareil doit être installé au sol, idéalement fixé sur un plancher béton de niveau. Assurez-vous que le plancher soit suffisamment stable et qu'il puisse supporter le poids de l'appareil.
3. Un dispositif d'évacuation d'eau doit être prévu à proximité de l'appareil pour préserver la zone où il est installé.
4. Si besoin, l'appareil peut être surélevé grâce à des plots adaptés et prévus pour supporter le poids de l'appareil.
5. Vérifiez que l'appareil est correctement aéré, que la bouche de sortie d'air n'est pas orientée vers les fenêtres d'immeubles voisins et qu'aucun retour de l'air vicié n'est possible. De plus, prévoyez un espace suffisant autour de l'appareil pour les opérations d'entretien et de maintenance.
6. L'appareil ne doit pas être installé dans un endroit exposé à l'huile, à des gaz inflammables, des produits corrosifs, des composés sulfureux ou à proximité d'équipements haute fréquence.
7. N'installez pas l'appareil à proximité d'une route ou d'un chemin pour éviter les éclaboussures de boue.
8. Pour prévenir les nuisances de voisinage, veillez à installer l'appareil de sorte qu'il soit orienté vers la zone la moins sensible au bruit.
9. Conservez, autant que possible, l'appareil hors de portée des enfants.

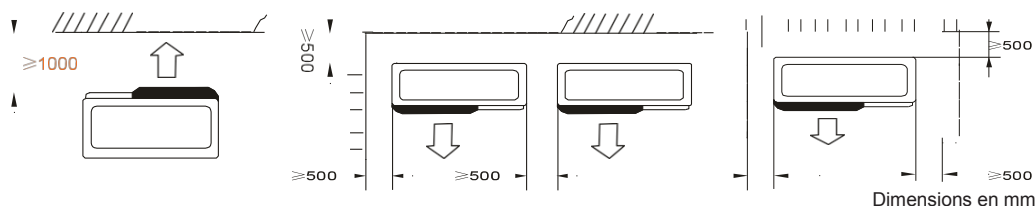

Ne rien mettre à moins d'un mètre devant la pompe à chaleur.
Laissez 50 cm d'espace vide sur les côtés et à l'arrière de la pompe à chaleur.

Ne laissez aucun obstacle au-dessus ou devant l'appareil !

3. Installation

3.3 Schéma d'installation

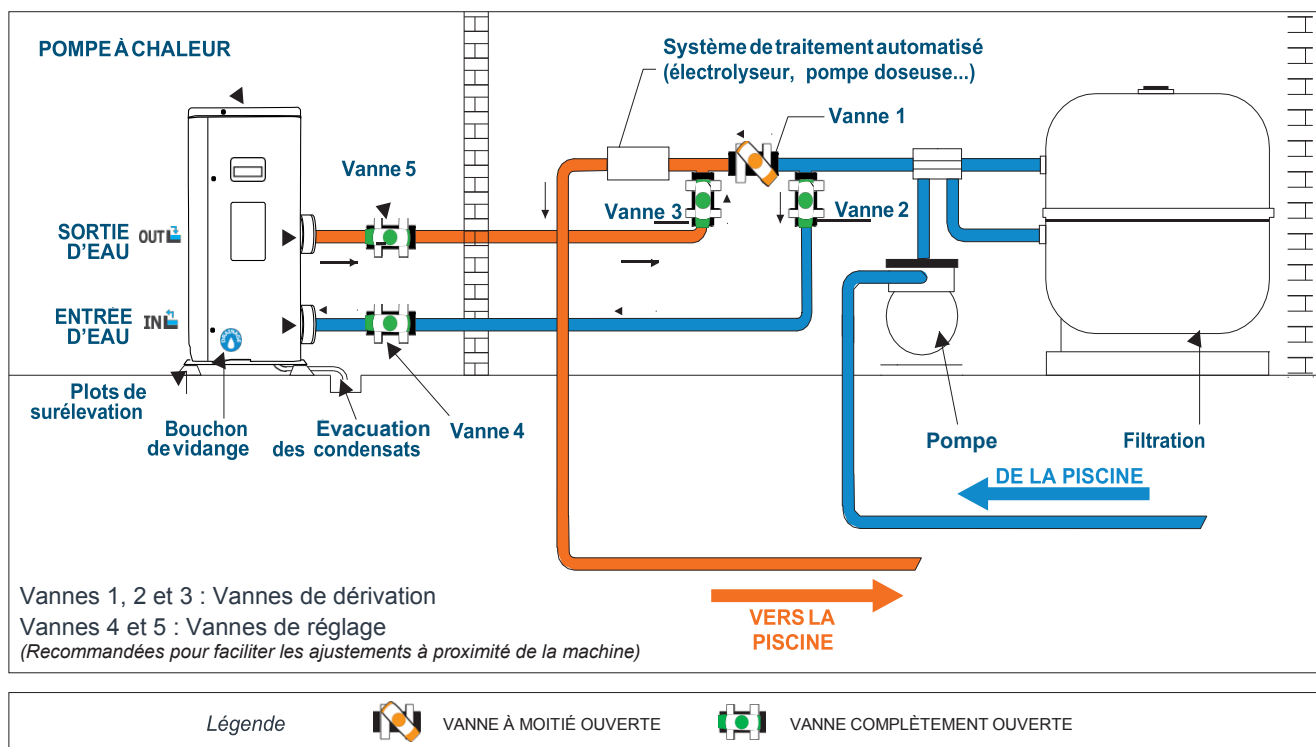

3.4 Raccordement du kit d'évacuation des condensats

Lors de son fonctionnement, la pompe à chaleur est sujette à un phénomène de condensation. Cela va se traduire par un écoulement d'eau, plus ou moins important selon le taux d'humidité. Pour canaliser cet écoulement, nous vous conseillons d'installer le kit d'évacuation des condensats.

Comment installer le kit d'évacuation des condensats ?

Installez la pompe à chaleur en la surélevant d'au moins 10 cm à l'aide de plots solides et résistants à l'humidité, puis raccordez le tuyau d'évacuation à l'ouverture situé en dessous de la pompe.

3.5 Installation de l'appareil sur les supports silencieux

Afin de minimiser les nuisances sonores liées aux vibrations de la pompe à chaleur, celle-ci peut être positionnée sur des patins anti-vibration.

Pour cela il vous suffit de placer un patin entre chacun des pieds de l'appareil et son support, puis de fixer au support la pompe à chaleur à l'aide de vis adaptées.

3. Installation



ATTENTION : L'installation doit être réalisée par un professionnel qualifié.

Ce chapitre est purement indicatif et doit être vérifié et adapté le cas échéant en fonction des conditions d'installation.

3.6 Raccordement hydraulique

Montage By-Pass

La pompe à chaleur doit être raccordée au bassin à l'aide d'un montage en By-Pass.

Un By-Pass est un montage constitué 3 vannes permettant de réguler le débit circulant dans la pompe à chaleur.

Lors d'opérations de maintenance, le By-Pass permet d'isoler la pompe à chaleur du circuit sans arrêter votre installation.

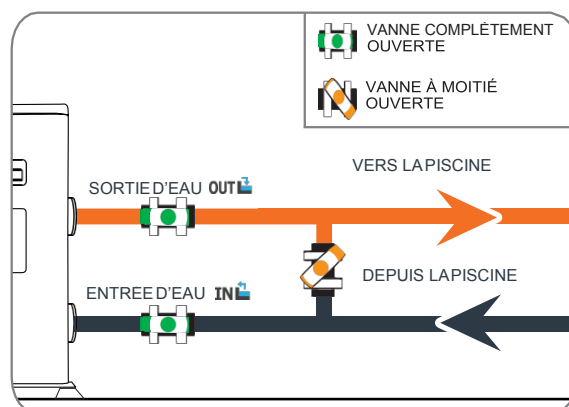

Réalisation d'un raccordement hydraulique avec kit By-Pass



ATTENTION : Ne pas faire couler d'eau dans le circuit hydraulique dans les 2 heures qui suivent le collage.

Étape 1 : Effectuez les mesures nécessaires pour la découpe de vos tuyaux

Étape 2 : Coupez les tuyaux en PVC à l'aide d'une scie en effectuant une coupe droite

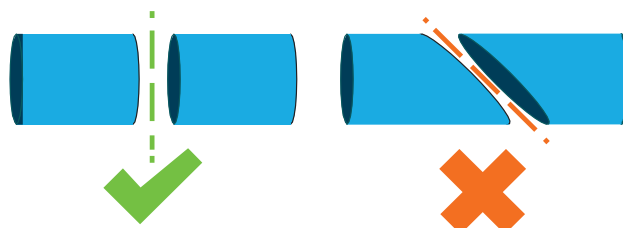

Étape 3 : Assemblez votre circuit hydraulique sans le coller afin de vérifier qu'il s'ajuste parfaitement à votre installation, puis démonter les tuyaux à raccorder.

Étape 4 : Ébavurez les extrémités des tuyaux coupés avec du papier de verre

Étape 5 : Appliquez du décapant sur les extrémités des tuyaux qui vont être raccordés

Étape 6 : Appliquez la colle au même endroit.

Étape 7 : Assemblez les tuyaux.

Étape 7 : Nettoyez la colle restante sur le PVC

Étape 8 : Laissez sécher 2H minimum avant de mettre le circuit hydraulique en eau

3. Installation

Montage en By-Pass d'une pompe à chaleur

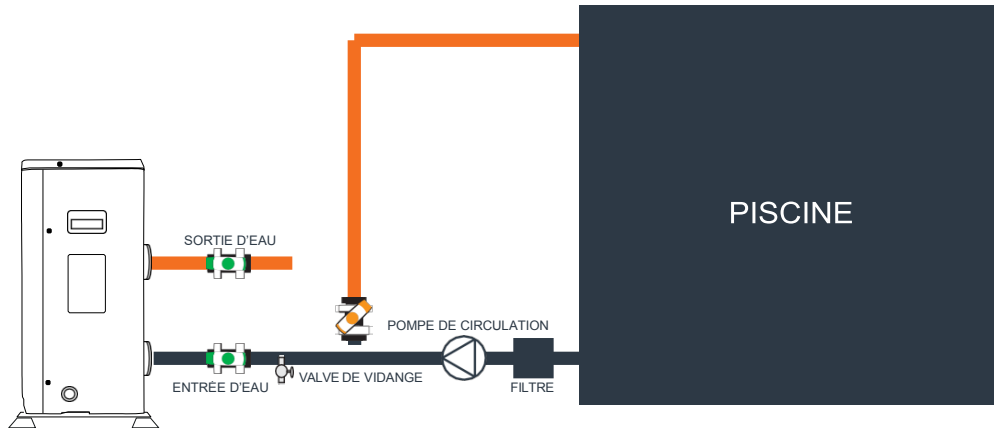

Légende



VANNE À MOITIÉ OUVERTE



VANNE COMPLÈTEMENT OUVERTE

Montage en By-Pass de plusieurs pompes à chaleur

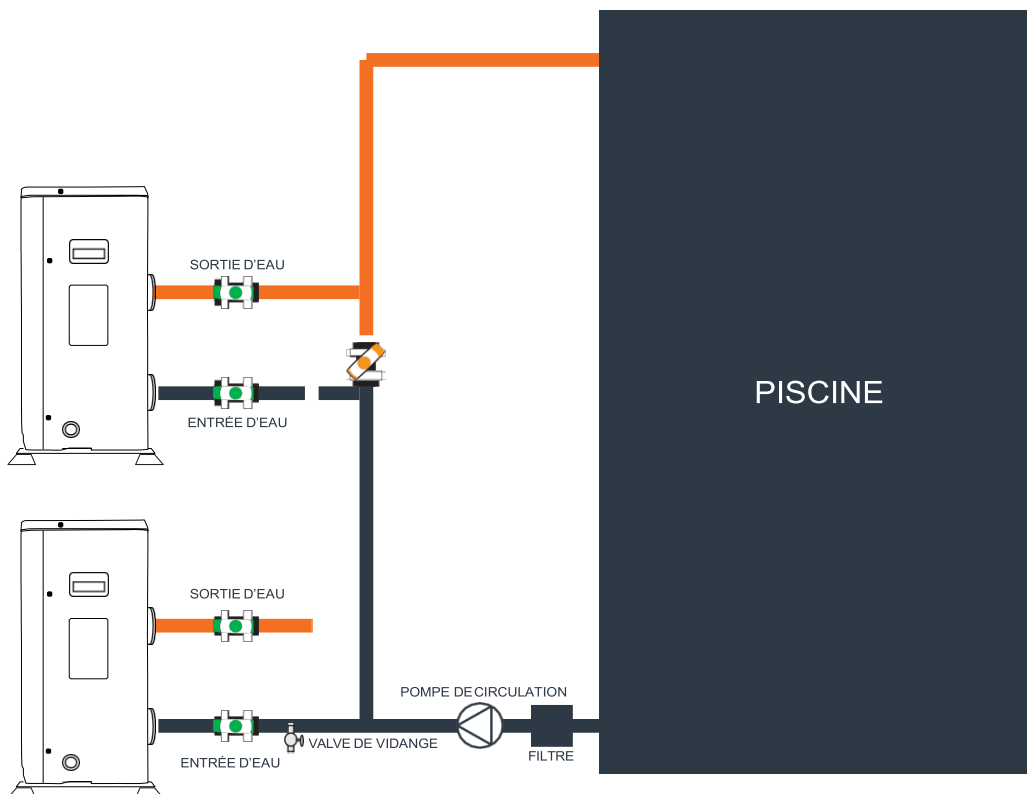

Légende



VANNE À MOITIÉ OUVERTE



VANNE COMPLÈTEMENT OUVERTE

Le filtre situé en amont de la pompe à chaleur doit être nettoyé régulièrement pour que l'eau du circuit soit propre et ainsi éviter les problèmes de fonctionnement liés à la saleté ou au colmatage du filtre.

3. Installation



ATTENTION : L'installation doit être réalisée par un professionnel qualifié.

Ce chapitre est purement indicatif et doit être vérifié et adapté le cas échéant en fonction des conditions d'installation.

3.7 Installation électrique

Pour fonctionner en toute sécurité et conserver l'intégrité de votre installation électrique, l'appareil doit être raccordé à une alimentation générale en respectant les règles suivantes:

En amont, l'alimentation électrique générale doit être protégée par un interrupteur différentiel de 30 mA.

La pompe à chaleur doit être raccordée à un disjoncteur courbe D adapté (voir tableau ci-dessous) en conformité avec les normes et réglementations en vigueur dans le pays où le système est installé.

Le câble d'alimentation est à adapter en fonction de la puissance de l'appareil et de la longueur de câble nécessaire à l'installation (voir tableau ci-dessous). Le câble doit être approprié à une utilisation en extérieur.

Dans les lieux publics, l'installation d'un bouton d'arrêt d'urgence à proximité de la pompe à chaleur est obligatoire.

Modèles	Alimentation	Courant maximal	Diamètre de câble	Protection magnétothermique (courbe D)
New Eco 30	220-240V / 50Hz	4.65	Ro2v 3x2.mm2	10A
New Eco 55	220-240V / 50Hz	7.10	Ro2v 3x4.mm2	10A
New Eco 70	220-240V / 50Hz	7.73	Ro2v 3x4mm2	16A
New Eco 100	220-240V / 50Hz	10.49	Ro2v 3x6.mm2	16A
New Eco 130	220-240V / 50Hz	12.23	Ro2v 3x6.mm2	20A
New Eco 180	220-240V / 50Hz	17.50	Ro2v 3x6.mm2	25A
New Eco 220	220-240V / 50Hz	24.50	Ro2v 3x6.mm2	30A

¹Section du câble prévue pour une longueur maximale de 10m. Au-delà veuillez demander l'avis d'un électricien.



3. Installation

3. Installation

3.8 Raccordement électrique



ATTENTION : L'alimentation électrique de la pompe à chaleur doit être impérativement coupée avant toute intervention.

Veillez suivre les instructions ci-après afin de raccorder électriquement la pompe à chaleur.

Étape 1 : Démontez le panneau électrique latéral à l'aide d'un tournevis afin d'accéder au bornier électrique.

Étape 2 : Insérez le câble dans l'unité de la pompe à chaleur en passant par l'ouverture prévue à cet effet.

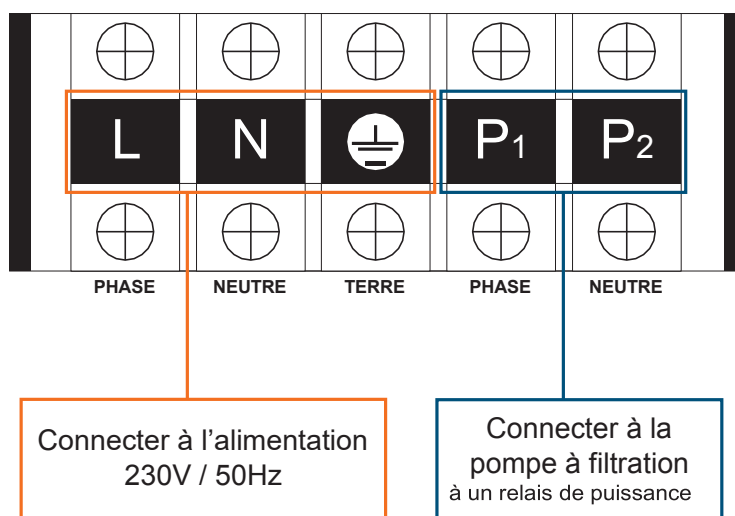

Étape 3 : Raccordez le câble d'alimentation au bornier selon le schéma ci-dessous.

Étape 4 : Refermez le panneau de la pompe à chaleur avec soin.

Asservissement d'une pompe de circulation

Selon le type d'installation, vous pouvez également raccorder une pompe de circulation aux bornes P1 et P2 afin que celle-ci fonctionne de pair avec la pompe à chaleur.



ATTENTION : L'asservissement d'une pompe dont la puissance est supérieure à 5A (1000W) nécessite l'utilisation d'un relais de puissance.

4. Utilisation

4.1 Télécommande filaire

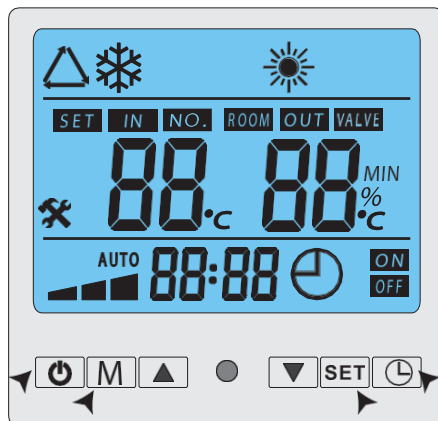

Marche et arrêt _____

Horloge et programmeur

Sélection du mode de fonctionnement

Configuration des paramètres

DESCRIPTION DES TOUCHES DE FONCTION



MARCHE/ARRÊT

Appuyez sur cette touche pour la mise en marche/arrêt de l'appareil.



SÉLECTION DU MODE DE FONCTIONNEMENT

Appuyez sur cette touche pour sélectionner le mode de fonctionnement.

La séquence est la suivante : Automatique, Refroidissement, Chauffage.

Pendant le paramétrage appuyez sur cette touche pour ajuster les paramètres. Cette touche servira également à paramétrer l'heure.



HAUT ET BAS

Appuyez sur ces touches pour régler la température de l'eau.



CONFIGURATION ET CONFIRMATION

Appuyez une fois sur cette touche pour valider vos paramètres.

ATTENTION : Un long appui de plus de 8 secondes vous permet de vérifier et ajuster les paramètres. Appuyez sur la touche HAUT/BAS pour quitter.

ATTENTION : En cas d'anomalie, un appui de 2 secondes maximum permet d'afficher le code d'anomalie. En cas de plusieurs anomalies, appuyez une deuxième fois sur cette touche pour afficher le code d'anomalie suivant. Appuyez sur la touche HAUT/BAS pour quitter.



TOUCHE HORLOGE ET PROGRAMMATEUR

Appuyez une fois sur cette touche pour régler l'horloge et le programmeur. Le fonctionnement détaillé est décrit dans les pages suivantes. Pendant le paramétrage, appuyez sur cette touche pour changer le sens de défilement des paramètres.



ATTENTION : Pour passer du degré Celsius (C°) au degré Fahrenheit (°F), appuyez sur cette touche pendant 6 secondes.

4. Utilisation

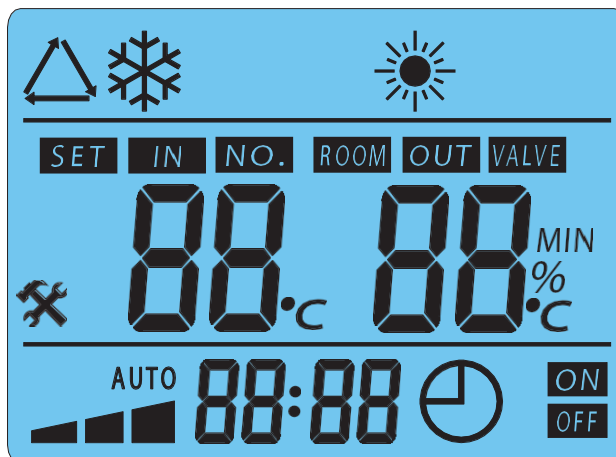
DESCRIPTION DE L'ÉCRAN LCD





Partie supérieure

-  Symbole du mode automatique.
-  Symbole du mode de refroidissement.
-  Symbole du mode de chauffage.

Partie centrale

- SET** Symbole de réglage de la température. Le chiffre en dessous représente la valeur de la température.
- IN** Symbole de la température de l'eau à l'aspiration. Le chiffre en dessous représente la valeur de la température.
- NO.** Symbole du numéro du paramètre. Le chiffre en dessous représente le numéro du paramètre.
- ROOM OUT** Symbole de la température extérieure. Le chiffre en dessous représente la valeur de la température.
- VALUE** Symbole de la valeur du paramètre. Le chiffre en dessous représente la valeur du paramètre.
-  Symbole d'anomalie.

Partie inférieur

- ON** Symbole de mise en marche du programmeur. Il s'affiche lors de la mise en marche du programmeur.
- OFF** Symbole d'arrêt du programmeur. Il s'affiche lors de l'arrêt du programmeur.
-  Symbole de l'horloge. Il s'affiche lors du réglage de l'heure.
- AUTO** Symbole de mise en fonctionnement du programmeur.
-  Symbole du nombre de séquences du programmeur. Le nombre de segments représente le nombre de séquences du programmeur.

4. Utilisation

4.2 Installation murale de la télécommande

Étape 1 : Démontez la télécommande de la machine. Faites attention au câble de communication raccordé à la carte de circuit imprimé, séparez-les avec précaution.

Étape 2 : Utilisez un tournevis pour ouvrir le boîtier, séparez la télécommande.

Étape 3 : Percez deux trous parallèles à hauteur des yeux : entraxe 60 mm.

Étape 4 : Fixer le couvercle arrière de la télécommande au mur.

Étape 5 : Faites correspondre parfaitement les couvercles avant et arrière, et assurez-vous que le boîtier est fixé solidement au mur.

Étape 6 : Raccordez le câble de communication avec précaution.

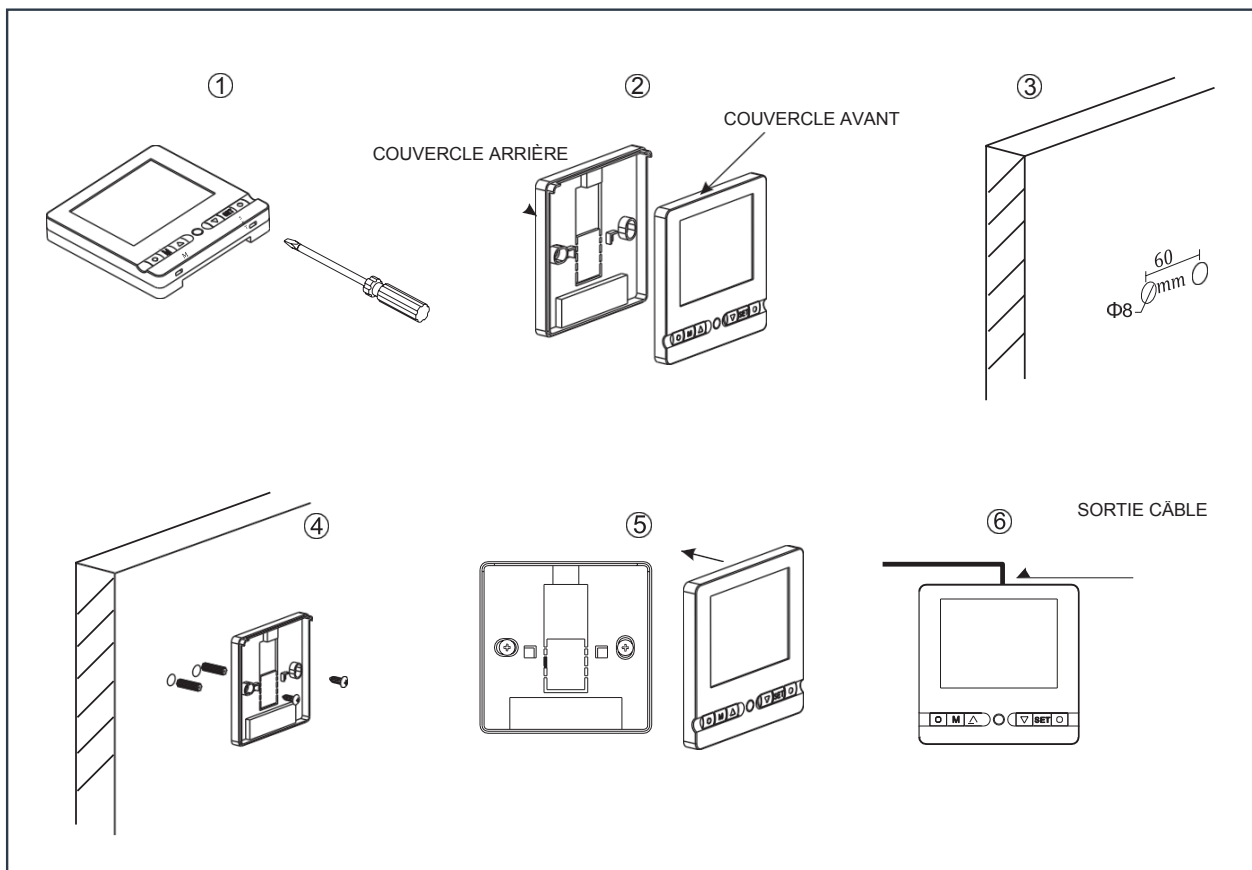

ATTENTION : N'utilisez pas d'objets tranchants pour toucher la face avant et les touches de la télécommande, vous pourriez l'endommager. Lorsque la télécommande est fixée au mur, ne tirez pas sur le câble de communication sous peine de provoquer un mauvais contact.

4. Utilisation

4.3 Choix du mode de fonctionnement

Avant de paramétrer votre température de consigne, vous devez choisir au préalable un mode de fonctionnement pour votre télécommande :

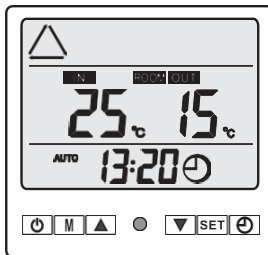

Mode Automatique (chaud, froid)

Choisissez le mode  Automatique pour que la pompe à chaleur passe automatiquement en mode Chauffage ou Refroidissement (selon la température réelle du bassin) afin d'atteindre la température souhaitée.

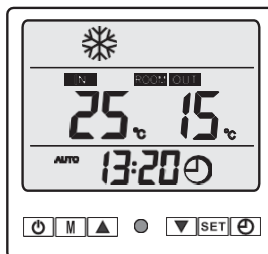

Mode Refroidissement

Choisissez le mode refroidissement  pour que la pompe à chaleur refroidisse l'eau de votre bassin.

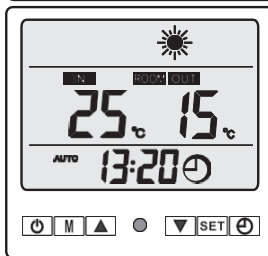

Mode Chauffage

Choisissez le mode chauffage  pour que la pompe à chaleur réchauffe l'eau de votre bassin.

4. Utilisation

4.4 Mode Touch & Go



Étape 1 : Appuyez sur  une fois pour mettre votre pompe en marche.

Étape 2 : À l'aide des flèches  et  sélectionnez la température souhaitée (8-40°C).

EXEMPLE :

Si vous avez choisi la valeur 27°C, votre écran affichera :

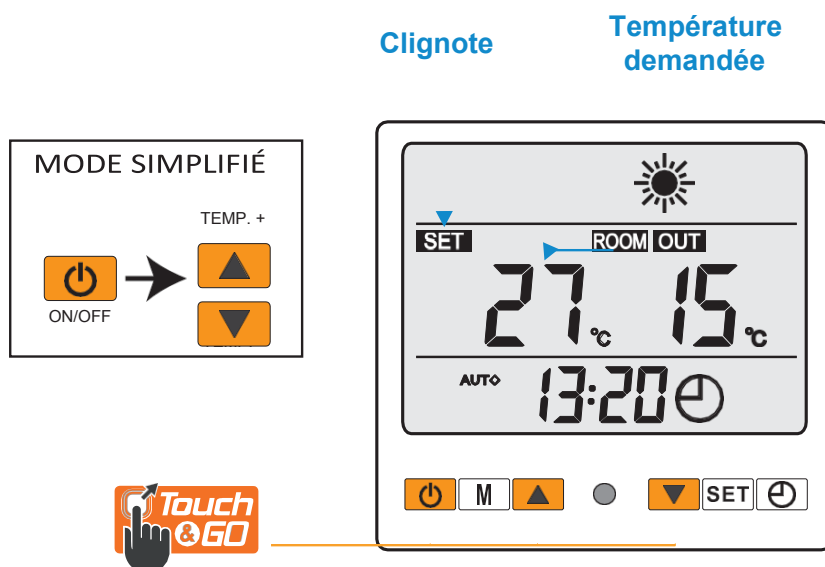

Une fois que le symbole **SET** arrête de clignoter, la température demandée sera validée et laissera place à la température de l'eau actuelle (dans notre exemple 25°). Votre écran affichera :

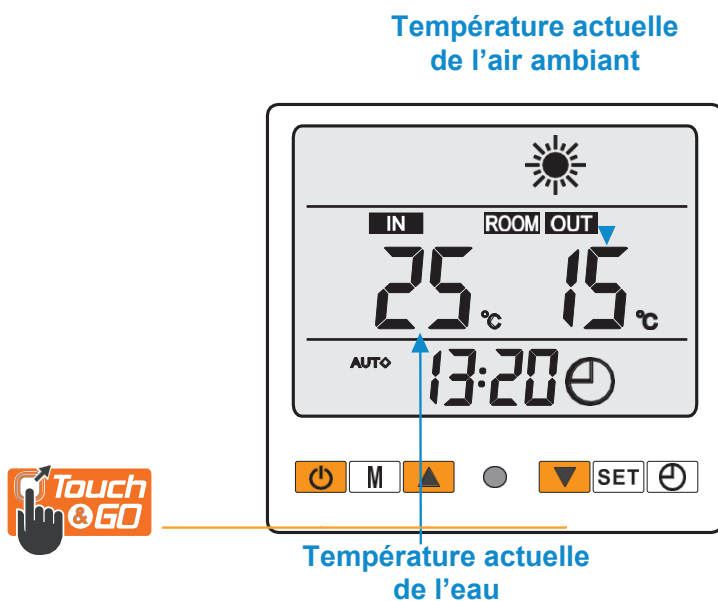

4. Utilisation

4.5 Mode Automatique



ATTENTION : Avant de commencer, assurez-vous que la pompe de filtration soit en état de fonctionnement.

Étape 1 : Appuyez sur une fois pour mettre votre pompe en marche.

Étape 2 : Appuyez sur pour passer d'un mode à l'autre jusqu'à l'affichage du mode Automatique.

Étape 3 : A l'aide des flèches et sélectionnez la température souhaitée (8-40°C).

EXEMPLE :

Si vous avez choisi la valeur 27°C, votre écran affichera :

Clignote
Température demandée

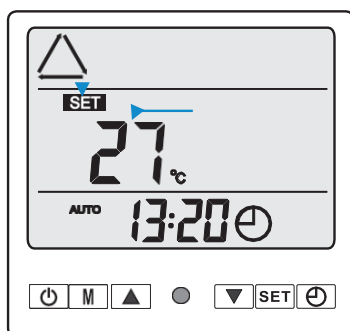

Une fois que le symbole **SET** arrête de clignoter, la température demandée sera validée et laissera place à la température de l'eau actuelle (dans notre exemple 25°). Votre écran affichera :

Température actuelle de l'air ambiant

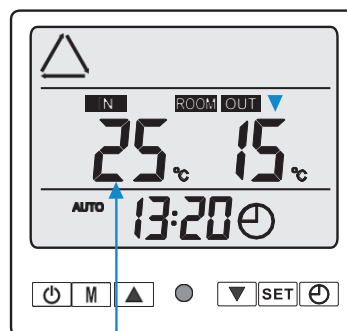

Température actuelle de l'eau

Bon à savoir sur le fonctionnement du mode automatique

Refroidissement automatique :

Lorsque la température de l'eau entrante est supérieure ou égale à la température demandée (temp. de consigne) $+(X+2)^{\circ}\text{C}$, le compresseur se mettra en mode refroidissement. Le compresseur s'arrêtera lorsque la température de l'eau entrante sera égale à la température demandée (temp. de consigne).

Chauffage automatique :

Lorsque la température de l'eau est inférieure ou égale à la température demandée (temp. de consigne) $-X^{\circ}\text{C}$ le compresseur se mettra en mode chauffage et s'arrêtera quand la température de l'eau entrante sera égale à la température demandée (temp. de consigne).



ATTENTION : Suite à la sélection du mode refroidissement ou chauffage le programme en cours ne pourra pas être changé pendant 10 minutes.

Indications pour plage de réglage X et Y

X : paramètre ajustable de 2° à 10°C, réglage par défaut est 3°C

Y : paramètre ajustable de 0° à 6°C, réglage par défaut est 0°

4. Utilisation

4.6 Mode Refroidissement



ATTENTION : Avant de commencer, assurez-vous que la pompe de filtration soit en état de fonctionnement.

Étape 1 : Appuyez sur  une fois pour mettre votre pompe en marche.

Étape 2 : Appuyez sur  pour passer d'un mode à l'autre jusqu'à l'affichage du mode refroidissement.

Étape 3 : A l'aide des flèches  et  sélectionnez la température souhaitée (8-28°C).

EXEMPLE :

Si vous avez choisi la valeur 25°C par exemple, votre écran affichera :

Clignote Température
demandée

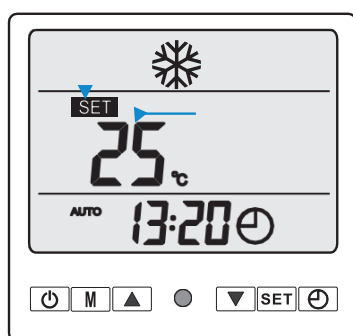

Une fois que le symbole **SET** arrête de clignoter, la température demandée sera validée et laissera place à la température de l'eau actuelle (dans notre exemple 27°). Votre écran affichera :

Température actuelle
de l'air ambiant

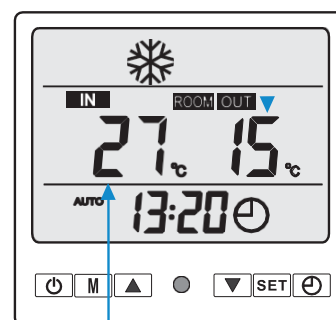

Température
actuelle de l'eau

Bon à savoir sur le fonctionnement du mode refroidissement

Lorsque la température de l'eau entrante est supérieure ou égale à la température demandée (temp. de consigne) +X°C , le compresseur se mettra en mode de refroidissement. Le compresseur s'arrêtera lorsque la température de l'eau entrante sera inférieure ou égale à la température demandée (temp. de consigne).

Indications pour plage de réglage X et Y

X : paramètre ajustable de 2° à 10°C, réglage par défaut est 3°C

Y : paramètre ajustable de 0° à 6°C, réglage par défaut est 0°

4. Utilisation

4.7 Mode Chauffage



ATTENTION : Avant de commencer, assurez-vous que la pompe de filtration soit en état de fonctionnement.

Étape 1 : Appuyez sur  une fois pour mettre votre pompe en marche.

Étape 2 : Appuyez sur  pour passer d'un mode à l'autre jusqu'à l'affichage du mode chauffage.

Étape 3 : A l'aide des flèches  et  sélectionnez la température souhaitée (15-40°C).

EXEMPLE :

Si vous avez choisi la valeur 27°C, votre écran affichera :

Clignote

Température
demandée

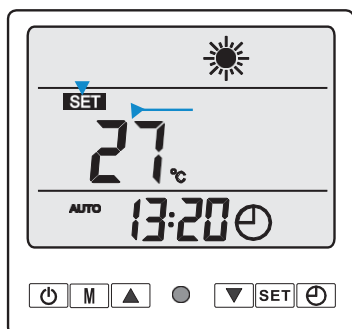

Une fois que le symbole **SET** arrête de clignoter, la température demandée sera validée et laissera place à la température de l'eau actuelle (dans notre exemple 25°). Votre écran affichera :

Température actuelle
de l'air ambiant

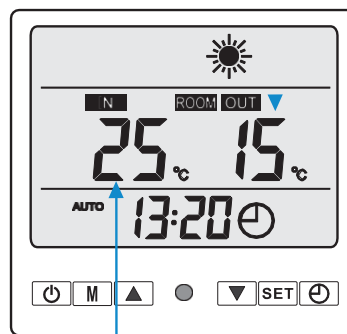

Température
actuelle de l'eau

Bon à savoir sur le fonctionnement du mode chauffage

Lorsque la température de l'eau entrante est inférieure ou égale à la température demandée (temp. de consigne) -X°C , le compresseur se mettra en mode chauffage. Le compresseur s'arrêtera lorsque la température de l'eau entrante est supérieur ou égale à la température demandée (temp. de consigne) +Y°C.

Indications pour plage de réglage X et Y



X : paramètre ajustable de 2° à 10°C, réglage par défaut est 3°C

Y : paramètre ajustable de 0° à 6°C, réglage par défaut est 0°

4. Utilisation

4.8 Réglage de l'heure

Réglez l'heure du système en fonction de l'heure locale, comme suit :

Étape 1 : Appuyez sur  1 fois pour démarrer le réglage de l'heure, le symbole  clignote

Étape 2 : Appuyez sur  1 fois pour sélectionner les heures, la valeur correspondante clignote

Étape 3 : A l'aide des flèches  et  ajuster les heures

Étape 4 : Appuyez sur  1 fois pour sélectionner les minutes, la valeur correspondante clignote

Étape 5 : A l'aide des flèches  et  ajuster les minutes

Étape 6 : Appuyez sur  1 fois pour confirmer la valeur

Étape 1

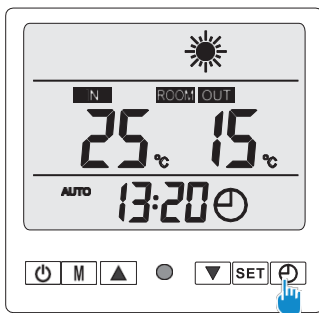

Appuyez une fois

Étape 2

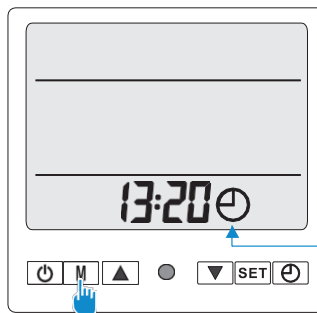

Appuyez pour sélectionner l'heure

Étape 3

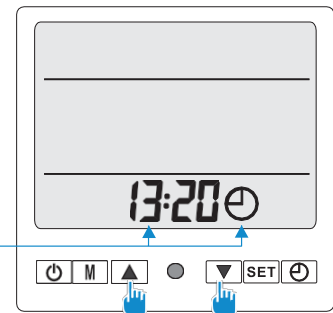

Ajustez l'heure

Étape 4

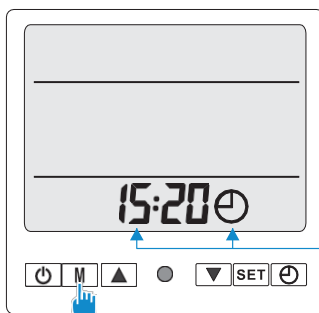

Appuyez pour passer aux minutes

Étape 5

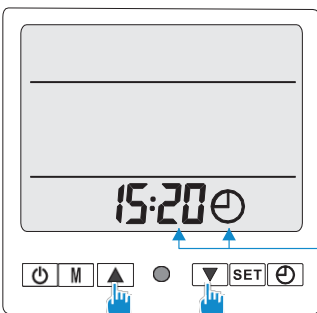

Ajustez les minutes

Étape 6

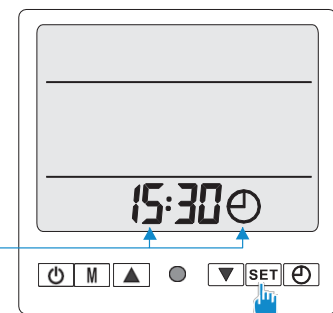

Confirmez la valeur

Fin du paramétrage

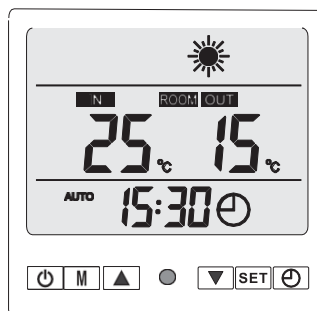

Tous les symboles seront de nouveau visibles ainsi que l'heure que vous avez réglée.

4. Utilisation

4.9 Programmation Marche / Arrêt

Cette fonction permet de programmer l'heure de mise en marche et d'arrêt. Le réglage se fait comme suit :

Étape 1 : Appuyez sur  2 fois pour démarrer le réglage de l'heure, le symbole  clignote

Étape 2 : Appuyez sur  1 fois pour sélectionner les heures, la valeur correspondante clignote

Étape 3 : À l'aide des flèches  et  ajuster les heures

Étape 4 : Appuyez sur  1 fois pour sélectionner les minutes, la valeur correspondante clignote

Étape 5 : À l'aide des flèches  et  ajuster les minutes

Étape 6 : Appuyez sur  1 fois pour confirmer la valeur

Étape 7 : Appuyez sur  1 fois pour confirmer l'heure d'arrêt

Renouvelez les opérations de l'étape 2 à l'étape 6 pour configurer l'heure d'arrêt.

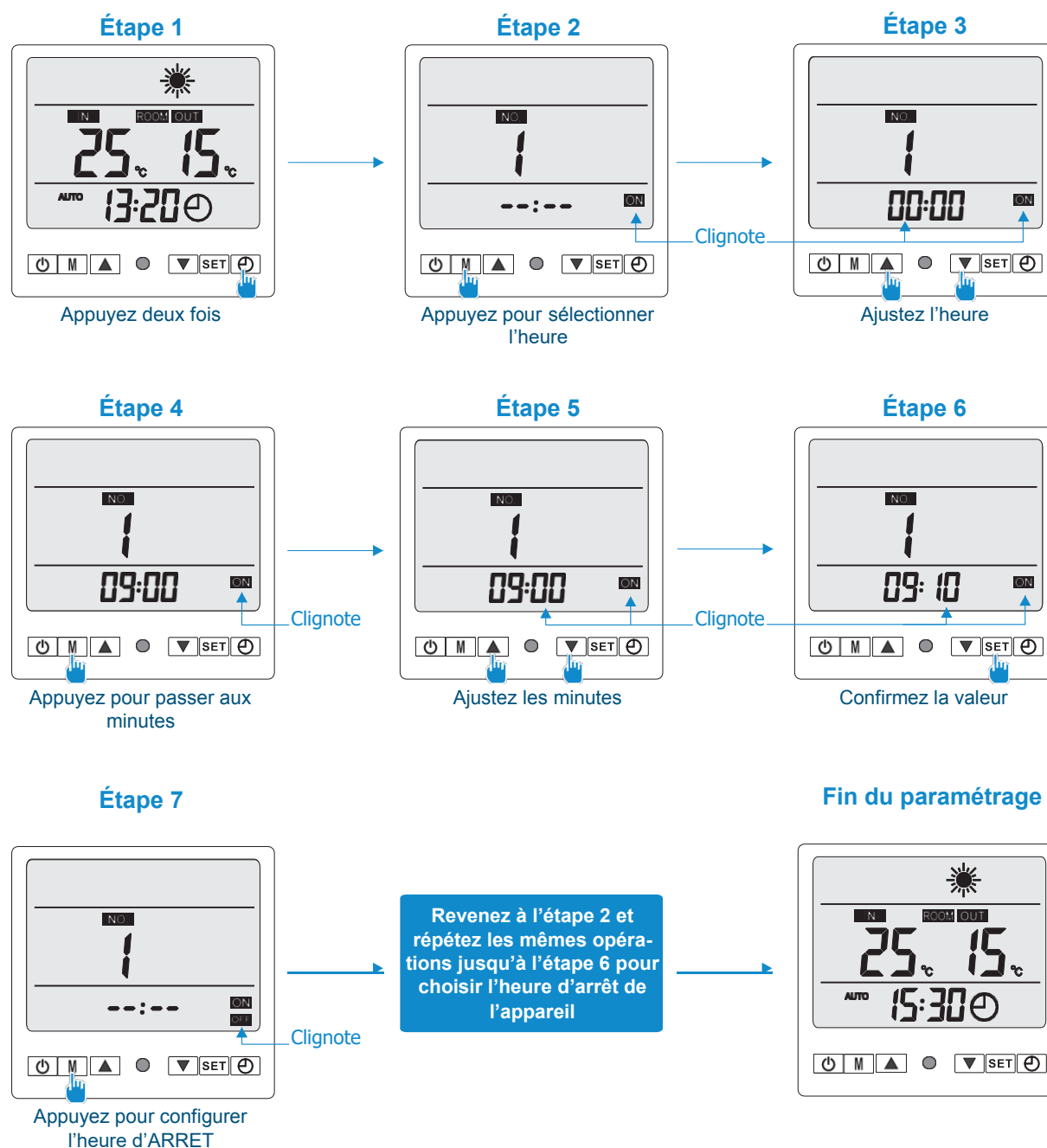

4. Utilisation

4.10 Programmation de plusieurs séquences Marche / Arrêt

Jusqu'à 3 séquences MARCHE/ARRÊT peuvent être configurées.

Cette configuration peut s'appliquer à une utilisation quotidienne ou à un jour précis. Vous pouvez par exemple programmer la pompe à chaleur pour qu'elle se mette en marche à 9h10 et s'arrête à 12h30 (1^{ère} séquence), se remette en marche à 14h10 et s'arrête à 17h30 (2^{ème} séquence), et se remette à nouveau en marche à 19h10 et s'arrête à 23h30 (3^{ème} séquence).

Vous saurez ici comment configurer la 1^{ère} séquence du programme. Pour configurer la 2^{ème} séquence et la 3^{ème} séquence vous devrez renouveler les mêmes opérations à partir de l'étape 2.



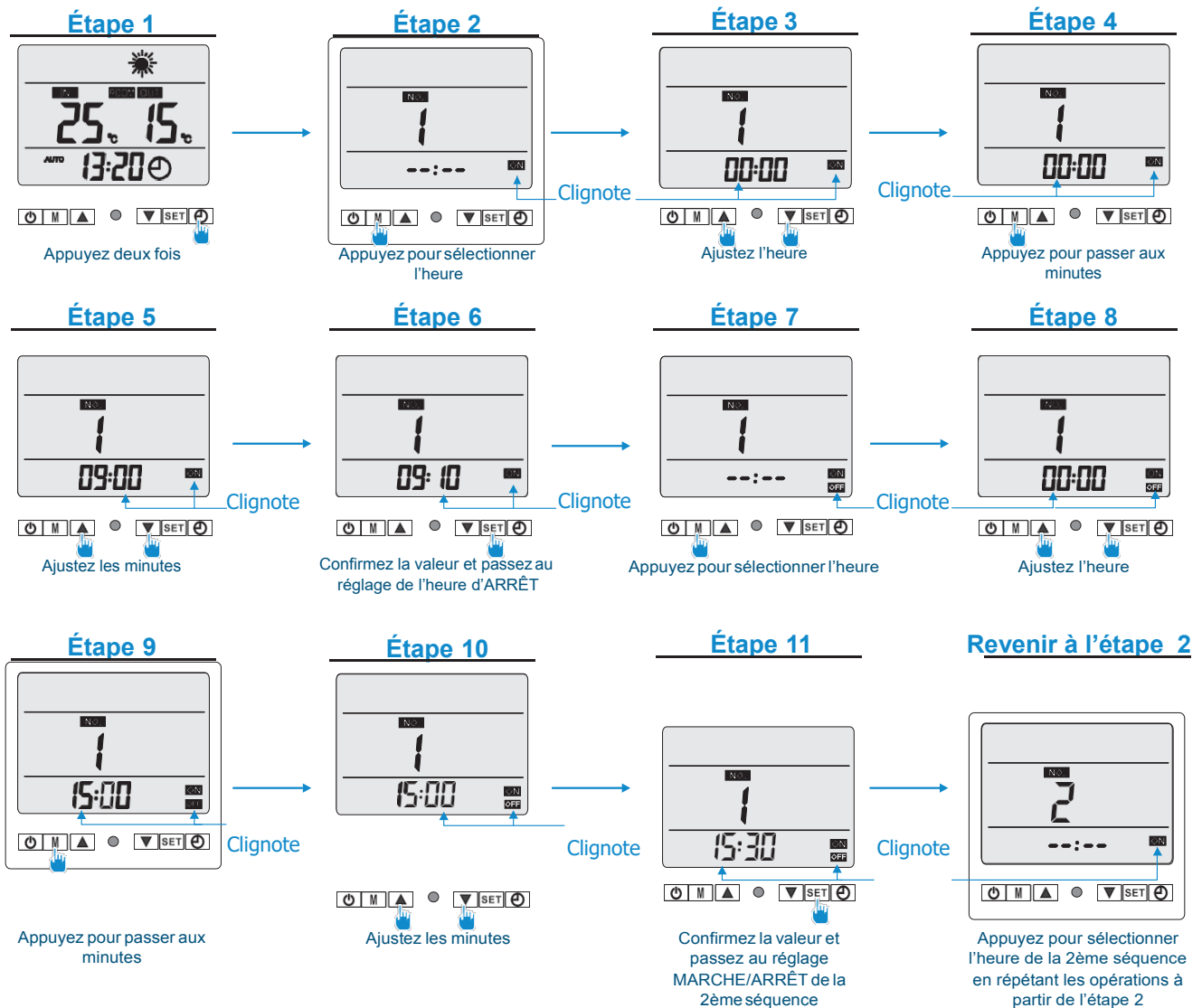





Réglage de la 1^{ère} séquence de MARCHE/ARRÊT du programme :



4. Utilisation

4.11 Annulation d'un programme

Veillez suivre l'exemple ci-dessous pour annuler la 1^{ère} séquence du programmeur :

- Étape 1 :** Appuyez sur  deux fois pour entrer dans la 1^{ère} séquence
- Étape 2 :** Appuyez sur  une fois pour faire clignoter l'heure
- Étape 3 :** Appuyez sur  de nouveau pour faire clignoter les minutes
- Étape 4 :** Appuyez sur  de nouveau pour annuler la programmation
- Étape 5 :** Appuyez sur  une fois pour valider l'annulation de l'heure de mise en MARCHE
- Étape 6 :** Appuyez sur  une fois pour faire clignoter l'heure
- Étape 7 :** Appuyez sur  de nouveau pour faire clignoter les minutes
- Étape 8 :** Appuyez sur  de nouveau pour annuler la programmation
- Étape 9 :** Appuyez sur  une fois pour valider l'annulation de l'heure d'ARRÊT

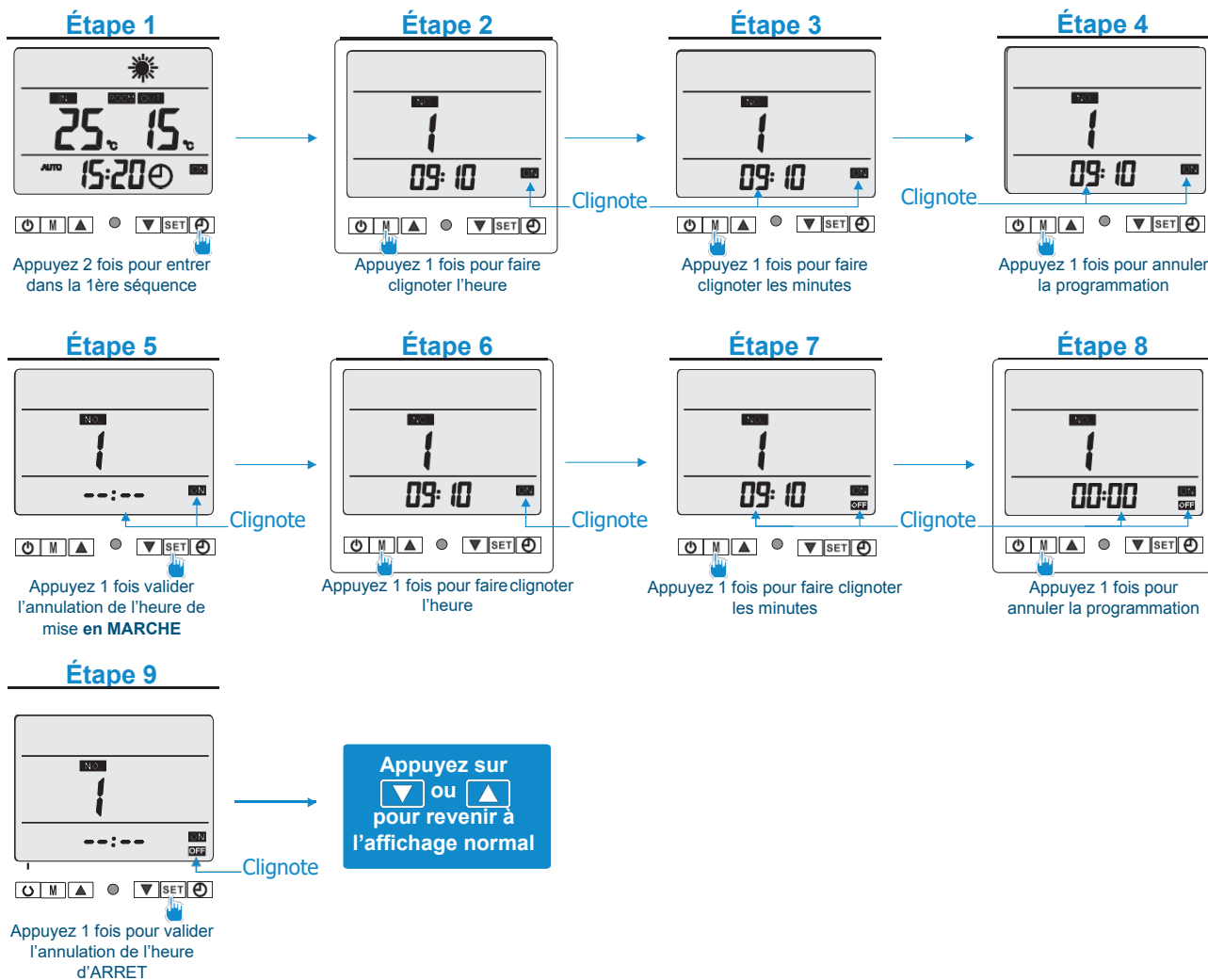

Bon à savoir pour annuler la programmation

Pour passer à la 2^{ème} séquence (ou à la 3^{ème} séquence) appuyez sur  autant de fois qu'il faut pour entrer dans la 2^{ème} séquence (ou la 3^{ème} séquence) puis répéter les opérations ci-dessus (à partir de l'étape 2) pour annuler la programmation.

4. Utilisation

4.12 Valeurs d'état et paramètres avancés



ATTENTION : Cette opération sert à faciliter l'entretien et les réparations futures.
Seul un professionnel expérimenté devrait modifier les paramètres par défaut.

Les paramètres du système peuvent être vérifiés et ajustés au moyen de la télécommande en suivant les étapes suivantes

Étape 1 : Appuyez sur **SET** pendant 6 secondes pour entrer en mode de vérification des paramètres

Étape 2 : Appuyez plusieurs fois sur **SET** jusqu'à atteindre le paramètre devant être ajusté

Si vous appuyez sur , le sens de défilement sera inversé (+ vers - ou - vers +)

Étape 3 : Appuyez sur **M** pour démarrer la configuration des paramètres, le paramètre clignote

Étape 4 : Appuyez sur  et  pour ajuster la valeur

Étape 5 : Appuyez 1 fois sur **SET** pour confirmer la valeur

Étape 6 : Appuyez sur  et  pour retourner à l'affichage normal

Étape 1

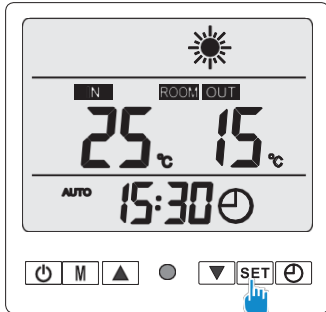

Appuyez pendant 6 secondes

Étape 2

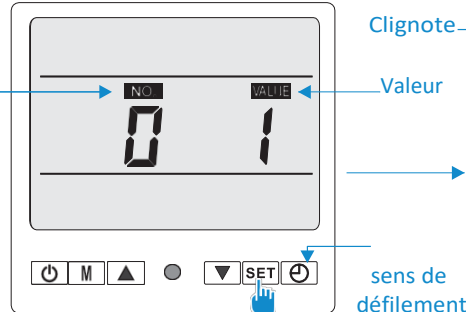

Appuyez plusieurs fois pour choisir votre paramètre

Étape 3

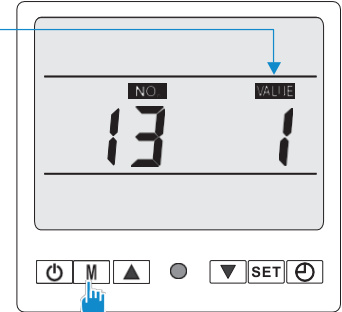

Appuyez pour démarrer la configuration des paramètres

Étape 4

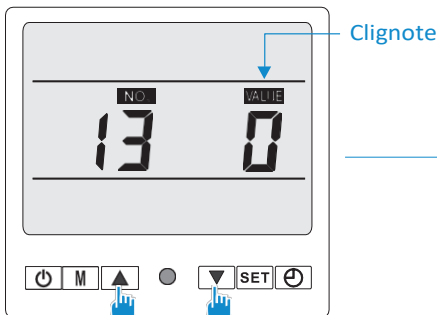

Ajustez la valeur

Étape 5

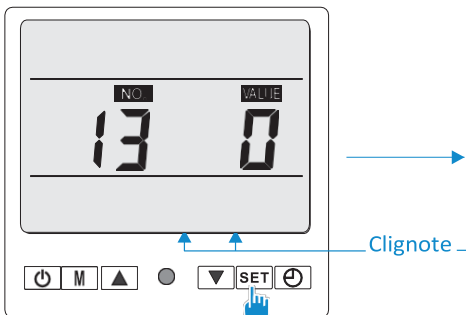

Appuyez pour confirmer la valeur

Étape 6

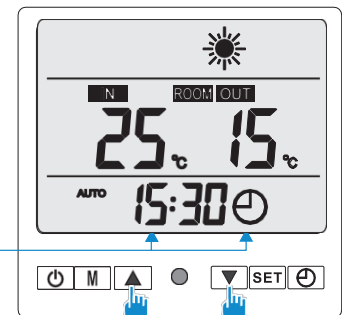

Appuyez pour retourner à l'affichage normal

4. Utilisation

Table des paramètres

N°	Description	Plage de réglage	Paramètre d'usine	Commentaire
0	Redémarrage automatique	0 = hors fonction 1 = en fonction	1	Réglable
1	Programmation des horaires de MARCHE/ARRÊT	0 = départ unique 1 = quotidien	1	Réglable
2*	Réglage de l'écart de température pour redémarrage	Réglable de 2 à 10°C	3°C	Réglable
3**	Réglage de la marge d'arrêt du compresseur	Réglable de 0 à 3°C	0°C	Réglable
4	Temps d'auto-activation avant que le dégivrage commence	Réglable de 30 à 90 min	40 min	Réglable
5	Température d'activation du dégivrage	Réglable de 0 à -30°C	-7°C	Réglable
6	Température de désactivation du dégivrage	Réglable de 2 à 30°C	20°C	Réglable
7	Durée maximale du dégivrage	Réglable de 0 à 15 min	8 min	Réglable
8	Protection thermique du compresseur Au-delà de 118°C le compresseur s'arrêtera automatiquement Au-delà de 100°C, l'écran affichera une température de protection à -30°C	Réglable de 90 à 120°C	118°C	Réglable
9	Température maximale	40~65°C	40°C	Non réglable
10	Mode d'asservissement de la pompe à filtration	0 = Normal 1 = Spécial	1	Réglable (cf chapitre 5.2)
11	Temps d'arrêt de la pompe lorsque la température est atteinte (si paramètre 10 = 1)	Réglable de 3 à 20 min	15 min	Réglable
12	-	-	-	-
13	Paramètre permettant de sélectionner le mode de fonctionnement de la pompe	0 = refroidissement seulement 1 = refroidissement et chauffage 2 = chauffage seulement	1	Réglable
14	Température d'entrée d'eau	-9~99°C		Données réelles
15	Température de sortie d'eau	-9~99°C		Données réelles
16	Température du serpentin	-9~99°C		Données réelles
17	Température de sortie d'air	-9~99°C		Données réelles
18	Température de l'air ambiant	-9~99°C		Données réelles

* Le paramètre 2 permet de modifier l'intervalle de degré perdu par rapport à la température demandée, afin que la pompe à chaleur se remette en marche. Exemple : Si la valeur du paramètre 2 est de 3°C, après avoir atteint la température demandée (ex : 27°C), la pompe à chaleur se remettra en marche lorsque la température du bassin baissera à 24°C (27 - 3).

** Le paramètre 3 permet de modifier le degré de précision d'arrêt de la pompe à chaleur.

Exemple : En configurant l'arrêt du compresseur à 2°C et une température demandée à 27°C, la pompe à chaleur s'arrêtera de fonctionner lorsqu'elle atteindra une température de bassin de 29°C (27+2).

5. Mise en service

5.1 Mise en service

Conditions d'utilisation

Pour que la pompe à chaleur fonctionne normalement, la température ambiante de l'air doit être comprise entre -5°C et 43°C .

Consignes préalables

Avant la mise en service de la pompe à chaleur, veuillez :

- ⌋ Vérifiez que l'appareil est bien fixé et stable.
- ⌋ Vérifiez que le manomètre indique bien une pression supérieure à 80 psi.
- ⌋ Vérifiez la bonne tenue des câbles électriques sur leurs bornes de raccordement.
- ⌋ Contrôlez le raccordement à la terre.
- ⌋ Vérifiez que les raccords hydrauliques sont correctement serrés, et qu'il n'y ait pas de fuite d'eau.
- ⌋ Vérifiez que l'eau circule bien dans la pompe à chaleur et que le débit est suffisant.
- ⌋ Retirez tout objet inutile ou outil autour de l'appareil.

Mise en service

1. Enclenchez la protection d'alimentation électrique de l'appareil (interrupteur différentiel et disjoncteur).
2. Activer la pompe de circulation si celle-ci n'est pas asservie.
3. Vérifiez l'ouverture du By-Pass et des vannes de réglage.
4. Activez la pompe à chaleur en appuyant une fois sur 
5. Réglez l'horloge de la télécommande (chapitre 4.8)
6. Sélectionnez la température souhaitée en utilisant l'un des modes de la télécommande (chapitre 4.3)
7. Le compresseur de la pompe à chaleur s'activera au bout de quelques instants.

Voilà il ne reste plus qu'à attendre que la température souhaitée soit atteinte.



ATTENTION : Dans des conditions normales, une pompe à chaleur adaptée permet de réchauffer l'eau du bassin de 1°C à 2°C par jour. Il est donc tout à fait normal de ne pas ressentir une différence de température en sortie de circuit lorsque la pompe à chaleur fonctionne. Un bassin chauffé doit être couvert pour éviter toute déperdition de chaleur.

5. Mise en service

5.2 Asservissement d'une pompe de circulation

Si vous avez raccordé une pompe de circulation aux bornes P1 et P2, celle-ci est automatiquement alimentée lorsque la pompe à chaleur fonctionne.

Lorsque la pompe à chaleur est en veille, la pompe de circulation est alimentée par intermittence afin de contrôler la température de l'eau du bassin.

Mode d'asservissement de la pompe de circulation (paramètre 10)

Lorsque vous mettez en marche votre PAC, la pompe de circulation se met en marche puis 1 minute plus tard, le compresseur de la PAC s'active. Lorsque la PAC s'arrête de fonctionner, son compresseur et son ventilateur se coupent, puis au bout de 30 secondes, la pompe de circulation s'arrête. Pendant un cycle de dégivrage, la pompe de circulation continuera de fonctionner quel que soit le mode choisi.

Mode 0 : En choisissant ce mode, la PAC mettra automatiquement la pompe de circulation en marche continue. Une fois la pompe de circulation en marche, la PAC se mettra en marche 1 minute plus tard. Ensuite, lorsque la température de consigne sera atteinte, la PAC arrêtera sa fonction mais n'arrêtera pas la pompe de circulation afin que celle-ci assure une circulation d'eau constante dans votre PAC.

Mode 1 (par défaut) : Ce mode a été conçu pour maintenir la filtration de votre piscine sans utiliser le programmateur de plage horaire. Lorsque la température de consigne sera atteinte, la PAC se mettra en veille, puis au bout de 30 secondes, la pompe de circulation s'arrêtera.

Ensuite la pompe de circulation sera réactivée en mode spécial : 2 minutes de marche, 15 minutes d'arrêt (paramètre 11 = 15 par défaut, réglable de 3 à 20 minutes), conservant ainsi une filtration régulière de votre bassin.

Un capteur de température, étant placée dans le compartiment de l'échangeur, ce mode permet à votre PAC d'actualiser la température réelle de votre bassin toutes les 15 minutes. Ce mode est donc conseillé.

Ce n'est que lorsque la température du bassin baissera de 3°C par rapport à la température de consigne, que la pompe de filtration et la PAC reprendront leur mode de fonctionnement normal.

5.3 Utilisation du manomètre

Le manomètre permet de contrôler la pression du fluide frigorigène contenu dans la pompe à chaleur. Les valeurs qu'il indique, peuvent être très différentes selon le climat, la température et la pression atmosphérique.

Lorsque la pompe à chaleur est en marche :

L'aiguille du manomètre indique la pression du fluide frigorigène.

Plage d'utilisation moyenne entre 250 et 400 PSI selon la température ambiante et la pression atmosphérique.

Lorsque la pompe à chaleur est à l'arrêt :

L'aiguille indique la même valeur que la température ambiante (à quelques degrés près) et la pression atmosphérique correspondante (entre 150 à 350 PSI maximum).

Après une longue période d'inutilisation :

Vérifiez le manomètre avant de remettre la pompe à chaleur en marche. Celui-ci doit afficher au moins 80 PSI.

Si la pression du manomètre devient trop basse, la pompe à chaleur indiquera un message d'erreur et se mettra automatiquement en sécurité.

Cela signifie qu'une fuite de fluide frigorigène s'est produite et que vous devez faire appel à un technicien qualifié pour sa recharge.

5. Mise en service

5.4 Protection antigel



ATTENTION : Pour que le programme antigel fonctionne la pompe à chaleur doit être alimentée et la pompe de circulation doit être active. En cas d'asservissement de la pompe de circulation par la pompe à chaleur, celle-ci sera automatiquement activée.

Lorsque la pompe à chaleur est en veille, le système surveille la température ambiante et la température de l'eau afin d'activer le programme antigel si nécessaire.

Le programme antigel s'active automatiquement lorsque la température ambiante ou la température de l'eau est inférieure à 2°C et lorsque la pompe à chaleur est arrêtée depuis plus de 120 minutes.

Lorsque le programme antigel est actif, la pompe à chaleur active son compresseur et la pompe de circulation afin de réchauffer l'eau et ce jusqu'à ce que la température de l'eau soit supérieure à 2°C.

La pompe à chaleur sort automatiquement du mode antigel lorsque la température ambiante est supérieure ou égale à 2°C ou lorsque l'utilisateur active la pompe à chaleur

6. Maintenance et entretien

6.1 Maintenance et entretien



ATTENTION : Avant d'entreprendre des travaux de maintenance sur l'appareil, assurez-vous d'avoir coupé l'alimentation électrique.

Nettoyage

Le boîtier de la pompe à chaleur doit être nettoyé avec un chiffon humide. L'utilisation de détergents ou d'autres produits ménagers pourraient dégrader la surface du boîtier et en altérer ses propriétés.

L'évaporateur à l'arrière de la pompe à chaleur peut être nettoyé avec précautions à l'aide d'un aspirateur à brosse souple.

Maintenance annuelle

Les opérations suivantes doivent être exécutées par une personne qualifiée au moins une fois par an.

- (Effectuer les contrôles de sécurité.
- (Vérifier la bonne tenue des câbles électriques.
- (Vérifier le raccordement des masses à la terre.
- (Contrôler l'état du manomètre et la présence de fluide frigorigène

6.2 Hivernage

En basse saison, lorsque la température ambiante est inférieure à 3°C, une pompe à chaleur arrêtée doit être hiverner pour éviter tout dommage causé par le gel.

Hivernage en 4 étapes



Étape 1

Coupez l'alimentation de la pompe à chaleur.

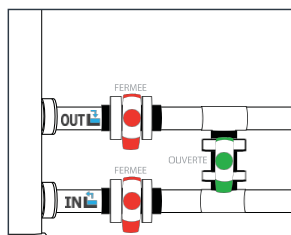

Étape 2

Ouvrez la vanne By-Pass. Fermez les vannes d'entrée et de sortie.

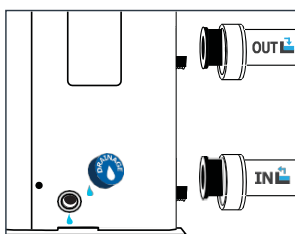

Étape 3

Dévissez le bouchon de vidange et les conduits d'eau afin d'évacuer toute l'eau contenue dans la pompe à chaleur.

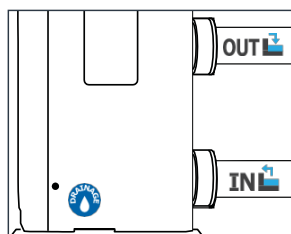

Étape 4

Revissez le bouchon de vidange et les conduits ou obstruez-les à l'aide de chiffons afin d'éviter à tout corps étranger de pénétrer dans la tuyauterie. Enfin recouvrez la pompe de sa housse d'hivernage.



Si une pompe de circulation est asservie à la pompe à chaleur, veuillez également la vidanger.

7. Dépannage



ATTENTION : Dans des conditions normales, une pompe à chaleur adaptée permet de réchauffer l'eau du bassin de 1°C à 2°C par jour. Il est donc tout à fait normal de ne pas ressentir une différence de température en sortie de circuit lorsque la pompe à chaleur fonctionne. Un bassin chauffé doit être couvert pour éviter toute déperdition de chaleur.



ATTENTION : Toute intervention sur le circuit frigorifique doit être effectuée par un technicien compétent, formé et agréé et selon les règles de sécurité en vigueur.

7.1 Pannes et anomalies

Lorsque la pompe à chaleur mémorise un problème technique, celle-ci affiche le symbole Pour visualiser le code d'anomalie, veuillez suivre les étapes suivantes :

Étape 1 : Appuyez sur **SET** pendant 2 secondes pour afficher le code d'anomalie
Un nouvel appui vous permettra de visualiser un deuxième code d'anomalie si plusieurs erreurs se produisent

Étape 2 : Appuyez sur et pour revenir à l'affichage normal

En cas de problème, l'écran de la pompe à chaleur affiche un code d'anomalie à la place des indications de température. Veuillez-vous référer au tableau ci-contre pour trouver les causes possibles d'une anomalie et les actions à prévoir.

Remarque :

- ◆ Si l'écran affiche le code ER E-, cela signifie que la pompe à chaleur n'a détecté aucune anomalie et que tout fonctionne parfaitement.
- ◆ Pour annuler le message d'erreur, veuillez débrancher votre pompe à chaleur de manière à produire une coupure électrique totale pendant 1 minute. Vous pouvez ensuite rebrancher votre pompe à chaleur.

7.2 Liste des anomalies

Code	Erreur	Causes possible	Action
PC	Protection antigel	La protection s'enclenche lorsque la température ambiante est trop basse et que l'appareil est en veille	Aucune intervention n'est nécessaire
Pd - P1	Dysfonctionnement détecteur de débit	Pas assez d'eau dans l'échangeur	Vérifiez le fonctionnement de votre circuit d'eau et l'ouverture des vannes du ByPass
		Détecteur de débit d'eau défectueux	Remplacez le contacteur de débit d'eau
		Carte électronique défectueuse	Remplacez la carte électronique
E3	Protection thermique du compresseur	Pas de circulation d'eau dans l'échangeur de chaleur	Remplacer le filtre ou vidanger le tuyau ou vérifier la pompe de circulation
		Fuite de réfrigérant	Réparer la fuite et recharger en gaz réfrigérant
		La vanne d'expansion ne peut s'ouvrir	Changer la vanne d'expansion
E4	Protection Haute Pression	Température ambiante trop haute	Attendre que la température baisse
		Température demandée trop haute	Baisser la température demandée
		Surcharge de réfrigérant	Le volume de gaz réfrigérant doit être réduit

7. Dépannage

Code	Erreur	Causes possible	Action
E6	Protection thermique	Débit d'eau trop faible ou température d'eau à l'entrée trop élevée	Vérifiez le débit d'eau ou ajustez la température de l'eau
		Protection thermique défectueuse	Remplacez la protection
		Mauvaise connexion	Vérifiez les connexions
		Carte électronique défectueuse	Remplacez la carte électronique
E8	Problème de connexion entre la carte électronique et la télécommande filaire	Mauvaise connexion	Vérifiez les câbles de connexion entre la télécommande et la carte électronique
		Télécommande filaire défectueuse	Remplacez la télécommande
		Carte électronique défectueuse	Remplacez la carte électronique
P1	Défaut du capteur de température de dégivrage	Le capteur est déconnecté de la carte électronique	Brancher le capteur à la carte électronique
		Le capteur est endommagé	Remplacer le capteur
P2	Défaut du capteur de température de l'évaporateur	Le capteur est déconnecté de la carte électronique	Brancher le capteur à la carte électronique
		Le capteur est endommagé	Remplacer le capteur
P3	Défaut du capteur de température de l'eau (entrée)	Le capteur est déconnecté de la carte électronique	Brancher le capteur à la carte électronique
		Le capteur est endommagé	Remplacer le capteur
P4	Défaut du capteur de température de l'eau (sortie)	Le capteur est déconnecté de la carte électronique	Brancher le capteur à la carte électronique
		Le capteur est endommagé	Remplacer le capteur
P6	Écart trop important entre la température d'eau d'entrée et la température d'eau de sortie	Débit d'eau trop faible	Vérifiez le fonctionnement de la pompe de circulation et l'ouverture des vannes entrée/sortie du By Pass
		Carte électronique défectueuse	Remplacez la carte électronique
P7	Défaut du capteur de température ambiante	Le capteur est déconnecté de la carte électronique	Brancher le capteur à la carte électronique
		Le capteur est endommagé	Remplacer le capteur
P8	Température de l'eau trop basse à la sortie pour le mode refroidissement	Débit d'eau trop faible	Vérifier si la pompe de circulation/filtration est bien en marche
		Température d'eau à l'entrée trop faible	Ajustez la température
P9	Protection basse pression	Température ambiante trop basse	Attendre que la température remonte à des valeurs permises
		La vanne d'expansion ne peut s'ouvrir	Remplacer la vanne d'expansion
		Fuite de réfrigérant	Réparer la fuite et recharger en gaz réfrigérant

8.1 Schémas de câblage

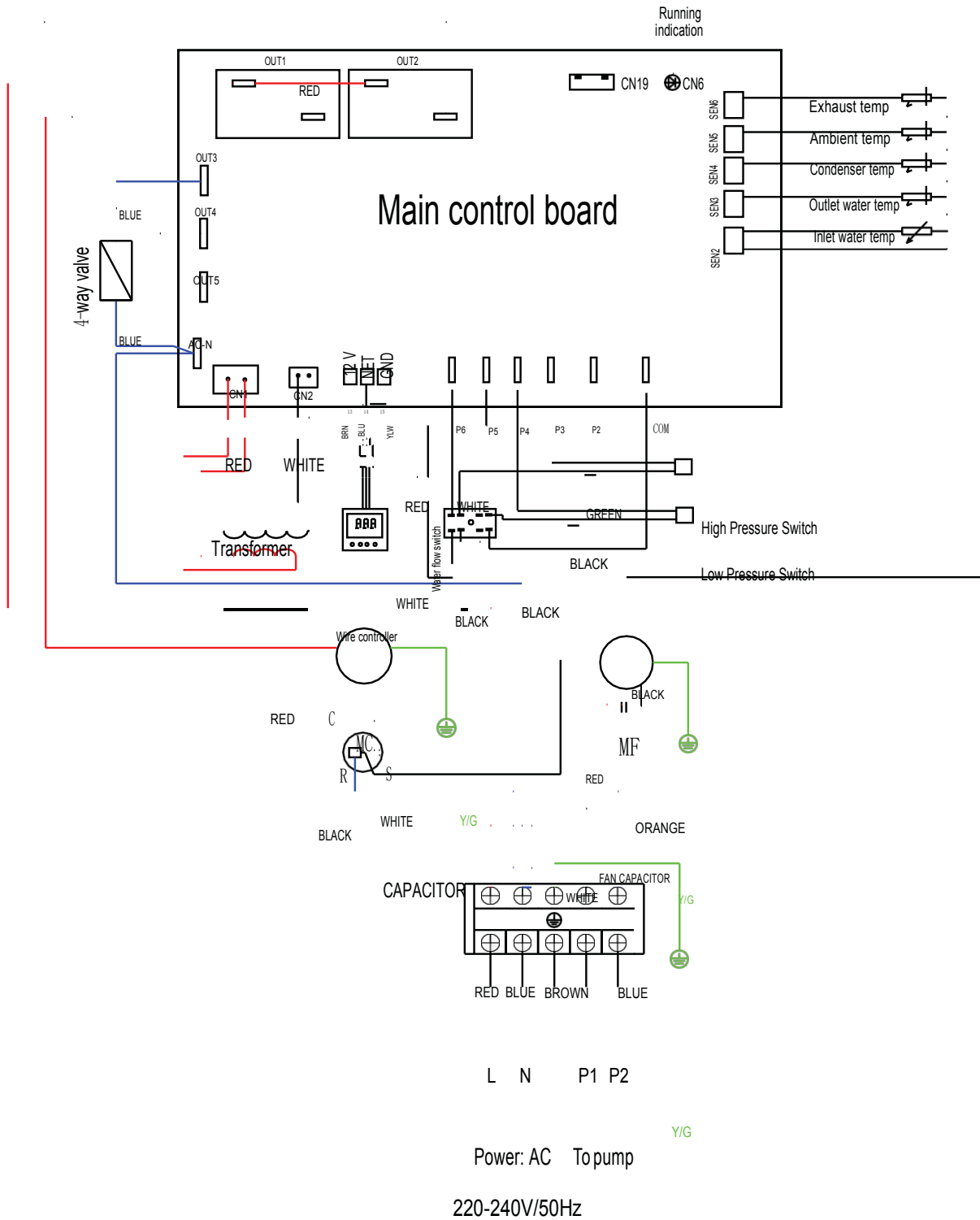

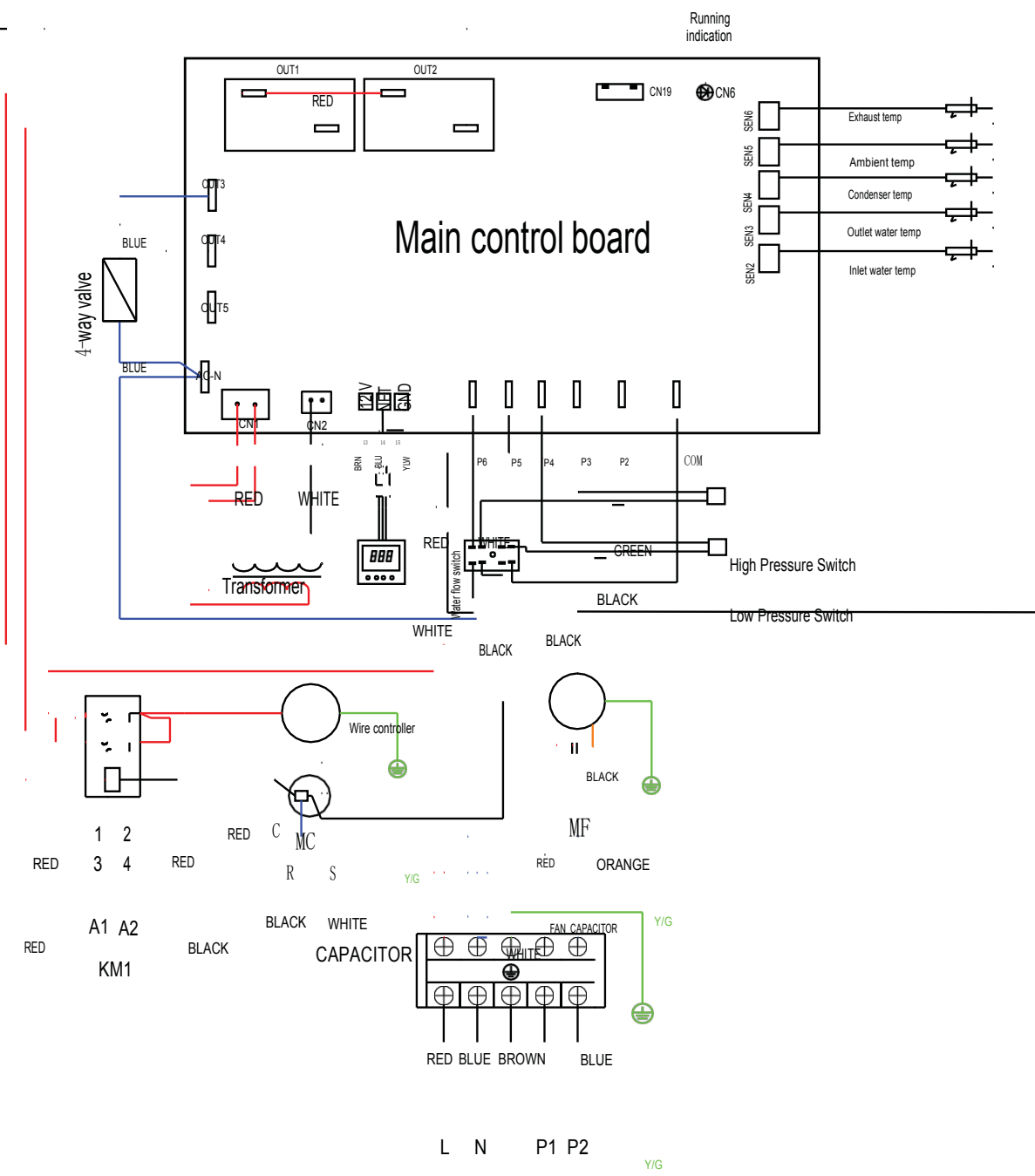

Power: AC To pump
220-240V/50Hz

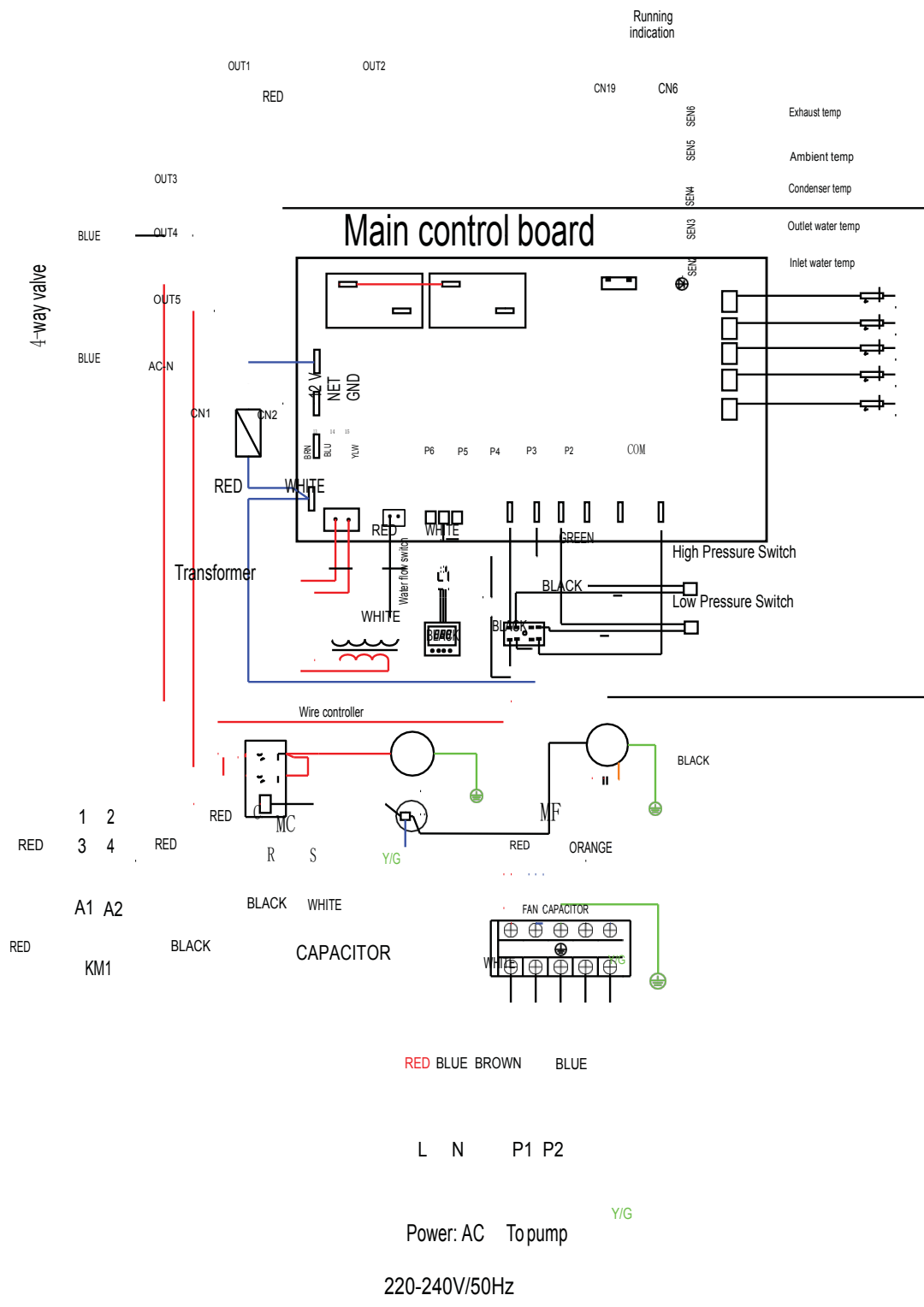



9. Recyclage

9.1 Recyclage de la pompe à chaleur

Votre appareil est en fin de vie et vous souhaitez vous en débarrasser ou le remplacer. Ne le jetez pas à la poubelle.

Une pompe à chaleur doit faire l'objet d'une collecte sélective en vue de sa réutilisation, de son recyclage ou de sa revalorisation. Elle contient des substances potentiellement dangereuses pour l'environnement, lors de son recyclage celles-ci seront éliminées ou neutralisées.

