



## Brio RC+

Radiocommande  
pour éclairage à LED

### Table des matières

1. Contenu de l'emballage .....	2
2. Caractéristiques techniques .....	2
3. Description .....	3
3.1. Compatibilité des projecteurs .....	3
4. Installation .....	4
4.1. Raccordement électrique .....	4
5. Fonctionnement du Brio RC+ .....	6
5.1. Interface de contrôle .....	6
5.2. Mise sous tension .....	7
5.3. Allumage / Extinction .....	7
5.4. Choix d'un mode .....	7
5.5. Télécommande radio .....	9
5.6. Réglage de la luminosité .....	10
5.7. Réglage de la vitesse de défilement des animations .....	10
5.8. Choix du code radio .....	11
<b>A. Déclaration de conformité .....</b>	<b>12</b>



**Lire attentivement cette notice avant d'installer, de mettre en service, ou d'utiliser ce produit.**

## 1. Contenu de l'emballage

- 1 coffret Brio RC+ avec 1,5m de câble 3x2,5mm<sup>2</sup> prééquipé
- 1 télécommande radio 4 voies "BRiO®"
- 1 sachet comprenant
  - 4 vis et 4 chevilles de fixation (coffret + support mural de la télécommande)
  - Support mural pour la télécommande radio
- Notice technique (ce document)

## 2. Caractéristiques techniques

Tension d'alimentation	12V ~ AC 50/60Hz
Puissance consommée	5W maximum
Puissance commutable (projecteurs raccordés)	<b>120W</b> maximum
Indice de protection	IP-55
Dimensions hors tout	110x160x42 mm
Installation	Coffret : Fixation murale (2 vis/chevilles fournies) Support mural de la télécommande : Fixation murale (2 vis/chevilles fournies)
Poids	Coffret : 390 g / Télécommande : 40 g Carton complet : 600 g
Télécommande radio	4 voies - Fréquence : 433,92Mhz Pile : 12V 23A alcaline Consommation en émission : 18mA max Puissance < 0,1 mW Antenne incorporée Portée 30m maxi en champ libre M/N.: MPRD0105

**ATTENTION** : cet appareil n'est pas équipé de récepteur Bluetooth®.

### 3. Description

Brio RC+ permet de contrôler à distance le changement de couleurs des projecteurs à LED Brio®.

Le contrôleur s'installe en série sur l'alimentation des projecteurs et peut contrôler jusqu'à 3 projecteurs X30 ou 8 projecteurs X15.

Brio RC+ est prévu pour être raccordé à un transformateur TBTS 12VAC destiné à l'éclairage des projecteurs subaquatiques et installé dans un coffret séparé ou à l'intérieur du coffret électrique de la piscine.

Une télécommande radio (fournie avec son support mural) permet de communiquer à distance les instructions au contrôleur qui les transmet instantanément aux projecteurs qui lui sont raccordés. Ces instructions sont transmises par le biais de combinaison de microcoupures de l'alimentation qui sont interprétées par les projecteurs. Ce procédé breveté a l'avantage d'être simple et résistant aux perturbations et permet de communiquer avec des projecteurs distants de plusieurs dizaines de mètres.

#### 3.1. Compatibilité des projecteurs

Tous les projecteurs CCEI fabriqués à partir de septembre 2016 sont compatibles avec le mode de pilotage RC+. En voici la liste ;

Projecteur	Référence
BRIO Eolia WEX30	PF10R200 / <b>V05</b> (et supérieures)
BRIO Eolia WEX60	PF10R104 / <b>V05</b> (et supérieures)
BRIO Eolia WEX100	PF10R005 / <b>V06</b> (et supérieures)
BRIO Gaïa GAX30	PK10R102 / <b>V03</b> (et supérieures)
Mini BRIO X15	PK10R303 / <b>V02</b> (et supérieures)
BRIO ZX30	PK10R007 / <b>V03</b> (et supérieures)
BRIO ZX60	PK10R008 / <b>V02</b> (et supérieures)
BRIO ZX100	Pk10R009 / <b>V02</b> (et supérieures)
BRIO Stella WPX30	PF10R410 / <b>V04</b> (et supérieures)

## 4. Installation

### 4.1. Raccordement électrique



L'installation de ce produit peut vous exposer à des chocs électriques. Il est vivement recommandé de faire appel à une personne qualifiée. Une erreur d'installation peut vous mettre en danger et endommager de façon irréversible le produit et les équipements qui lui sont raccordés.



Pour des raisons de sécurité et conformément à la norme NF C15-100, le coffret Brio RC+ doit être installé

- soit à plus de 3m50 du bord de la piscine. Cette distance s'apprécie en prenant en compte le contournement des obstacles. Si le coffret Brio RC+ est installé derrière un mur, il s'agit donc de la distance nécessaire pour faire le tour et rejoindre le coffret.
- soit dans un local enterré à proximité immédiate de la piscine. Dans ce cas le local doit être accessible par une trappe nécessitant un outil pour son ouverture.

Le coffret résiste aux projections d'eau mais ne doit pas être placé dans un lieu inondable. Le coffret Brio RC+ doit être placé sur support plan et stable et fixé au mur à l'aide des chevilles et vis fournies.

Le Brio RC+ doit être raccordé **au secondaire** du transformateur d'éclairage. Seuls les projecteurs Brio compatibles (§ Description) doivent être raccordés à ce transformateur.



La puissance totale des projecteurs raccordés ne doit, en aucun cas, dépasser 120W.



Le raccordement électrique est facilité par le pré équipement en usine d'un câble 3x2,5mm<sup>2</sup>.



Schéma de principe du raccordement



Raccordement interne des connecteurs du Brio RC+



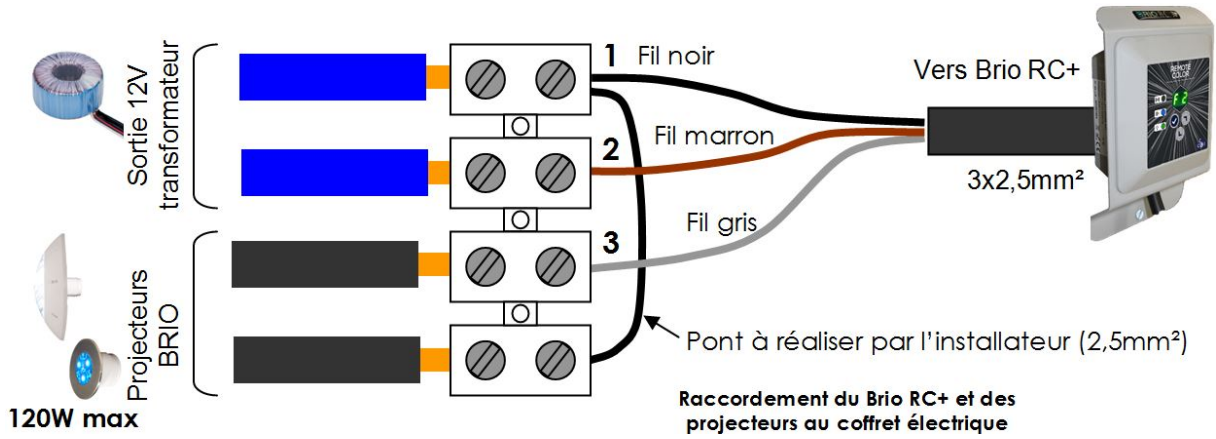
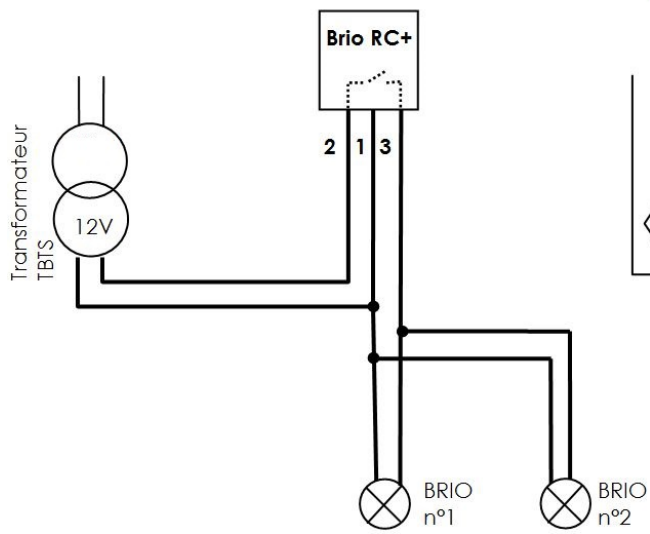
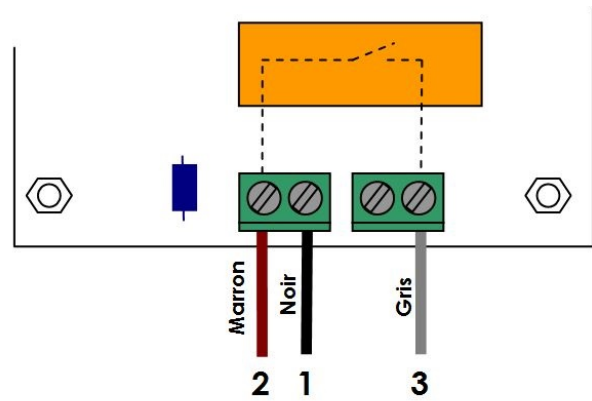





## 5. Fonctionnement du Brio RC+

### 5.1. Interface de contrôle





L'interface est composée d'un afficheur multifonctions à deux digits, de 3 voyants et 3 touches ;



Élément	Description
Voyant  	"Radio" : Ce voyant s'allume lors de la réception d'ordres radio (depuis la télécommande 4 voies)
Voyant  	"Projecteurs" : Éteint si les projecteurs sont éteints Clignote lors d'envoi d'ordres (micro coupures) aux projecteurs Allumé fixe si les projecteurs sont allumés
Touche 	"Haut / Plus" Permet d'incrémenter, de se déplacer vers le haut dans le défilement de paramètres
Touche 	"Bas / Moins" Permet de décrémenter, de se déplacer vers le bas dans le défilement de paramètres
Touche 	"Validation / OK" Permet de valider le choix d'un paramètre / couleur / animation





## 5.2. Mise sous tension

Lors de la mise sous tension, différentes informations apparaissent successivement sur l'afficheur multifonctions, après un chenillard réalisé sur l'ensemble des voyants / segments des afficheurs.

Message	Signification
	Version du logiciel embarqué dans le Brio RC+ . (  = version 1.0)
	Code radio actuel
	Luminosité actuelle
	Vitesse de défilement des animations

## 5.3. Allumage / Extinction



A tout moment, un appui sur la touche  permet d'allumer ou éteindre les projecteurs.

- Lorsque les projecteurs sont éteints, le voyant   est éteint et le message  apparaît sur l'afficheur multifonctions.
- Lorsque les projecteurs sont allumés, le voyant   est allumé et le mode actuellement sélectionné apparaît sur l'afficheur multifonctions.

Les projecteurs se rallument avec la couleur ou la séquence dans laquelle ils étaient lors de leur dernière extinction.

## 5.4. Choix d'un mode

Les projecteurs à LED Brio sont conçus pour produire des variations de couleurs harmonieuses et variées. 11 couleurs fixes et 7 animations sont disponibles. Les animations sont des jeux de lumières programmés. Dans ce mode de fonctionnement, votre piscine change de couleur suivant une séquence et à une vitesse variable.

Le choix du mode se fait à l'aide des touches  et . Le mode sélectionné clignote, il est ensuite nécessaire d'appuyer sur  pour le valider. Si les projecteurs sont éteints au moment de la sélection du mode, ceux-ci s'allument lors de la validation.

Type	Mode	Description
Couleur Fixe	F0	Blanc
	F1	Bleu
	F2	Bleu lagon
	F3	Cyan
	F4	Violet
	F5	Magenta
	F6	Rose
	F7	Rouge
	F8	Orange
	F9	Vert
	FU	Couleur favorite utilisateur
Animation	A1	Arc-en-ciel lent
	A2	Arc-en-ciel rapide
	A3	Défilement des 11 couleurs fixes ci-dessus
	A4	Psychédélique (flashes colorés)
	A5	Bleu variations (Bleu / Blanc / Cyan)
	A6	Séquence aléatoire de couleurs définies
	A7	Séquence aléatoire de couleurs aléatoires
Reset	rt	Remise à zéro des projecteurs. Efface la couleur favorite, les réglages de luminosité, vitesse de défilement puis le projecteur repasse automatiquement en bleu et le Brio RC+ affiche F1.

En cas de coupure de courant, le programme choisi sera sauvegardé.

Une fois un mode validé, celui-ci est affiché sur l'écran multifonctions, et le code correspondant est envoyé aux projecteurs, sous forme de micro coupures. Durant la réalisation des micro coupures, le message rc est affiché.

En mode animation A1, la piscine passe une multitude de nuances de couleurs. L'utilisateur peut enregistrer une couleur qu'il apprécie particulièrement en appuyant sur la touche "PAUSE" de la télécommande au moment où la couleur apparaît. Cette couleur est mémorisée et est désormais référencée FU. L'enregistrement se fait seulement sur l'animation A1.



### 5.5. Télécommande radio

La télécommande radio permet de piloter à distance les changements de couleurs. Un support mural est fourni en accessoire. Ce support se fixe sur une paroi à l'aide de deux vis, afin de recevoir l'émetteur lorsqu'il n'est pas utilisé.



Bouton	Fonction
	<b>Marche / Arrêt</b> Ce bouton permet d'arrêter et mettre sous tension les projecteurs. Ce dernier se rallume dans la couleur ou la séquence dans laquelle il était lors de sa dernière extinction.
	<b>Fixe / Programme</b> Lorsque le projecteur est éclairé, un appui sur cette touche permet de basculer du mode « fixe » en mode « animation ». Si la piscine était éclairée en mode fixe, l'appui sur cette touche provoque le lancement de l'animation n°1 (R1). Si une animation se déroulait au moment de l'appui sur cette touche, l'éclairage de la piscine bascule en Blanc (FD).
	<b>Précédent et Suivant</b> Ces touches permettent de faire défiler les couleurs et les animations.





Pour remplacer la pile, ouvrir l'émetteur (utilisez un tournevis, comme illustré par le dessin) et remplacer la pile (12V 23A alcaline).

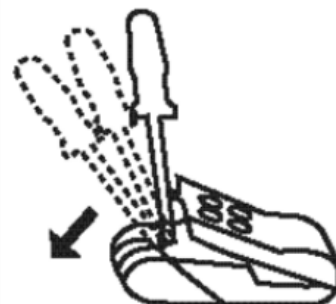

**Respecter la polarité, comme indiqué sur le fond de la boîte.**







## 5.6. Réglage de la luminosité

1. Couper l'alimentation du Brio RC+ ,
2. Appuyer sur la touche  et maintenir l'appui,
3. Mettre sous tension le Brio RC+ ,
4. Relâcher la touche,
5. Le réglage actuel de la luminosité apparaît alors à l'écran (L1 / L2 / L3 / L4),
6. Utiliser les touches  et  pour procéder au nouveau réglage,
7. Appuyer sur la touche  pour valider.

Le code correspondant est envoyé aux projecteurs, sous forme de micro coupures. Durant la réalisation des micro coupures, le message **rc** est affiché.

Après un réglage de luminosité, le projecteur repasse automatiquement en blanc et le Brio RC+ affiche **F0**. C'est en effet dans ce mode qu'il est le plus facile de constater le réglage.

## 5.7. Réglage de la vitesse de défilement des animations

1. Couper l'alimentation du Brio RC+ ,
2. Appuyer sur la touche  et maintenir l'appui,
3. Mettre sous tension le Brio RC+ ,
4. Relâcher la touche,
5. Le réglage actuel de la vitesse de défilement apparaît alors à l'écran (d1 / d2 / d3),
6. Utiliser les touches  et  pour procéder au nouveau réglage,
7. Appuyer sur la touche  pour valider.

Le code correspondant est envoyé aux projecteurs, sous forme de micro coupures. Durant la réalisation des micro coupures, le message **rc** est affiché.

Après un réglage de vitesse de défilement des animations, le projecteur repasse automatiquement en mode psychédélique et le Brio RC+ affiche **R4**. C'est en effet dans ce mode qu'il est le plus facile de constater le réglage.

## 5.8. Choix du code radio

Au cas où un autre équipement radio présent dans le voisinage viendrait perturber le fonctionnement de votre installation (par exemple un voisin également équipé de Brio RC+ ) il est possible de basculer sur un autre code. **Il est nécessaire de changer à la fois le code sur le Brio RC+ et à l'intérieur de la télécommande.** Pour ce faire il est nécessaire de

1. Couper l'alimentation du Brio RC+ ,
2. Appuyer sur la touche  et maintenir l'appui,
3. Mettre sous tension le Brio RC+ ,
4. Relâcher la touche,
5. Le réglage actuel du code radio apparaît alors à l'écran (F1 / F2 / F3 / F4),
6. Utiliser les touches  et  pour procéder au nouveau réglage,
7. Appuyer sur la touche  pour valider.

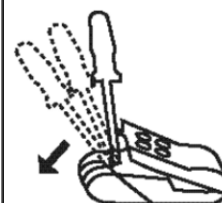

10 switches, situés à l'intérieur de la télécommande (sous le couvercle permettant d'accéder aux piles), permettent de fixer son code. Pour ouvrir l'émetteur, utilisez un tournevis, comme illustré par le dessin.



Le code affiché à l'écran (F1 / F2 / F3 / F4) doit correspondre au placement des switches n°5 et 6.



- Un "0" correspond à un switch positionné sur "OFF"
- Un "1" correspond à un switch positionné sur "ON"

**Les autres switches doivent toujours rester sur la même position.**

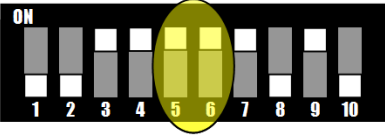
Affichage	Code	Positionnement des switches
F1	0011001010	
F2	0011011010	

Affichage	Code	Positionnement des switches
r3	0011101010	
r4	0011111010	

### A. Déclaration de conformité

<p>La société Bleu Electrique SAS (FR47403521693) déclare que le produit Brio RC+ satisfait aux exigences de sécurité et de compatibilité électromagnétique des directives européennes 2006/95/CE et 2004/108/CE.</p>		
		<p>Emmanuel Baret Marseille, le 01/08/2016</p>
<p><b>Cachet Distributeur</b></p>		
<p><i>Date de la vente : ..... N° de lot : .....</i></p>		